

**DX** 超合金

BANDAI NAMCO



# VF-25F

## Super Messiah Valkyrie

ALTO SAOTOME USER

### REVIVAL Ver.

VF-25F スーパーメサイアバルキリー (早乙女アルト機)リバイバルVer. 取扱説明書

©2007 BIGWEST/MACROSS F PROJECT・MBS

●本書の画像・イラストと実際の商品とは多少異なりますので、予めご了承ください。 ※画像はイメージです。



# セット内容

# SET CONTENTS

取扱説明書(本書)  
Instruction manual



パイロットフィギュア  
Pilot figure



早乙女アルト  
フィギュア  
Alto Saotome figure



リード線  
Cord



ナイフ  
Knife



フィギュア台座  
Figure pedestal



支柱A  
Prop A



台座  
Pedestal

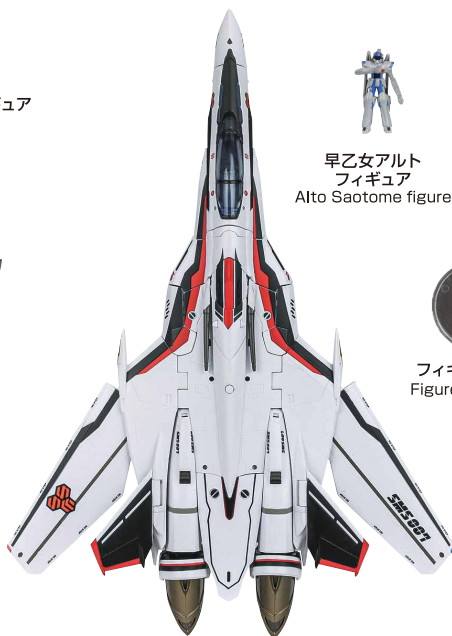

VF-25F メサイアバルキリー  
(早乙女アルト機) 本体  
VF-25F Messiah Valkyrie  
(Alto Saotome Use)



ガンポッド  
Gun pod



支柱B  
Prop B



ファイター用ジョイント  
Fighter joint



ガウォーク用ジョイント  
Gerwalk joint



バトロイド用ジョイント  
Battroid joint

## 交換用手首 / INTERCHANGEABLE HAND PARTS (※本体手首と交換することができます。)



A

B

拳手首



C

D

武器用手首



E

F

手刀手首

## 注意 CAUTION

※ 本商品は全体に彩色を施しております。組み立て～操作の際にキズがつくおそれがありますので取扱には十分注意してください。  
※ All parts of this product have been painted. Please take thorough care when handling the product as there is a risk of scratching the product when assembling and operating it.

### △ 注意 お買い上げのお客様へ必ずお読みください。

- 本商品の対象年齢は15才以上です。対象年齢未満のお子様には絶対に与えないでください。
  - 小さな部品がありますので、小さなお子様が誤って飲み込まないように注意してください。窒息などの危険があります。
  - 尖った部分や鋭い部分がありますので、取扱や保管場所に注意してください。思わぬケガをするおそれがあります。
  - 可動部の隙間には指などを入れないでください。はさまれてケガをするおそれがあります。
- 《使用上の注意》
- 本商品は精密に作られています。無理な力を加えたり、落としたりすると破損するおそれがあります。
  - 関節部分を曲げたり回転させたりする時に、無理に動かすと彩色がはがれるおそれがありますので注意してください。
  - 本商品を樹脂製のソファやシート、タイルなどの上に置かないでください。長時間接触していると色が移る場合があります。

- 取扱説明書の画像には試作品を使用しております。
- 取扱説明書の画像と商品とは、多少異なりますのでご了承ください。

ディスプレイサポートには別売りの魂STAGEを! ↓

[https://tamashii.jp/special/t\\_stage/](https://tamashii.jp/special/t_stage/)



### △ CAUTION for ages 15 and up.

- Please handle with care and store out of the reach of children younger than 15 years old.
- This product may contain small parts. May be harmful if swallowed.
- This product may contain parts that have sharp points and edges. Please handle it carefully to avoid getting injured.
- Do not place this product on top of plastic furniture, sofa, sheet, tile or anything made of resin. It may cause color migration.
- Color, style and decoration may vary.

### < DIRECTIONS >

- Please do not use excessive force when bending, pulling or attaching movable parts.

### 矢印一覧 / Arrow List

- ← 取り付けます。 Attachable
- 取り外します。 Removable
- ↔ 可動します。 Movable

セット内容

SET CONTENTS



コネクターA  
Connector A



コネクターB  
Connector B



胸部装甲  
Chest armor



肩部マイクロ  
ミサイルポッド(右)  
Shoulder micro  
missile pod (right)



肩部マイクロ  
ミサイルポッド(左)  
Shoulder micro  
missile pod (left)



コネクターC  
Connector C



コネクターD  
Connector D



腰部装甲(左)  
Hip armor (left)



腰部装甲(右)  
Hip armor (right)



インテーク部装甲  
(右)  
Intake armor  
(right)



インテーク部装甲  
(左)  
Intake armor  
(left)



脚部後面装甲(左)  
Rear leg armor (left)



脚部後面装甲(右)  
Rear leg armor (right)



股部装甲  
Crotch armor



メインブースター(左)  
Main booster (left)



メインブースター(右)  
Main booster (right)



後部ブースター  
Rear booster



脚部側面装甲(左)  
Leg side armor (left)



脚部側面装甲(右)  
Leg side armor (right)



シールド部装甲  
Shield armor

# ファイター形態の組み立て方

# FIGHTER

**1** ・前輪／後輪を出すことができます。  
・Front / rear wheels can be pull out.

VF-25F メサイアバルキリー  
(早乙女アルト機) 本体  
VF-25F Messiah Valkyrie  
(Alto Saitome Use)

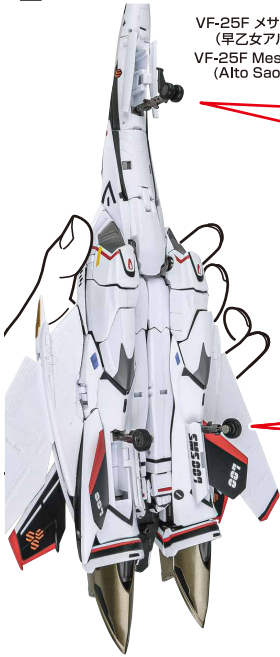

## 前輪 / Front wheel

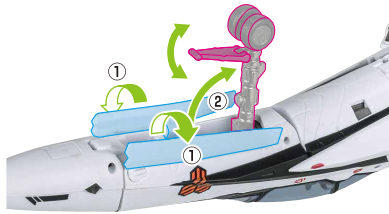

## 後輪 / Rear wheel

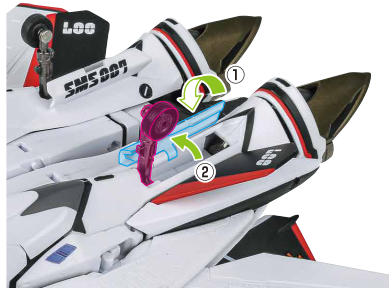

**2** ・パイロットフィギュアを乗せます。  
・Place the pilot figure here.

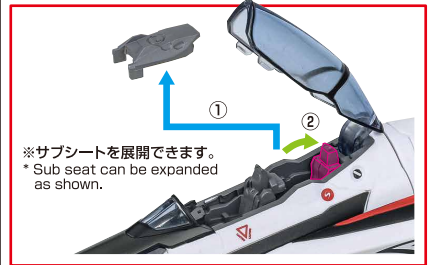

※サブシートを展開できます。  
\* Sub seat can be expanded as shown.

**3**

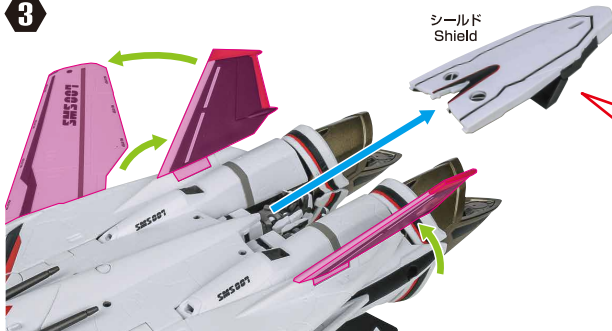

シールド  
Shield

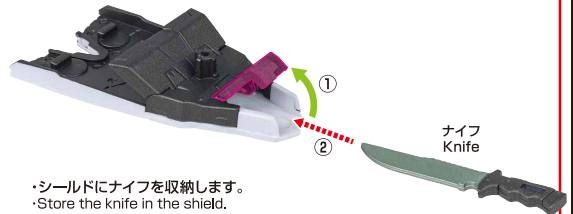

ナイフ  
Knife

・シールドにナイフを収納します。  
・Store the knife in the shield.

**4**

・主翼を起こします。  
・Raise the main wing.

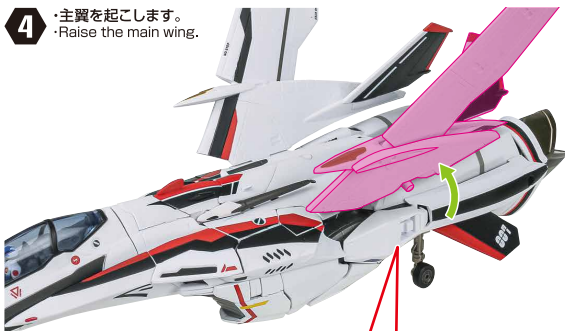

※ジョイントを確認してください。  
\* Please check the joint.

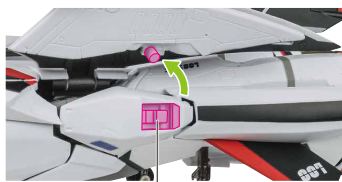

ジョイント / Joint

**5**

・脚を下ろします。  
・Lower the legs.

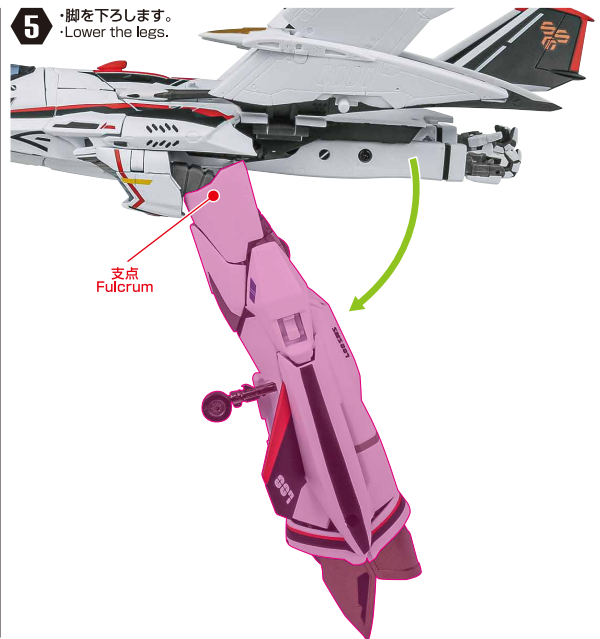

支点  
Fulcrum

**b** 腕の間にガンポッドを挟み、各部を戻します。  
 ·Put the gun pod between both arms and return each part.

ガンポッド  
Gun pod

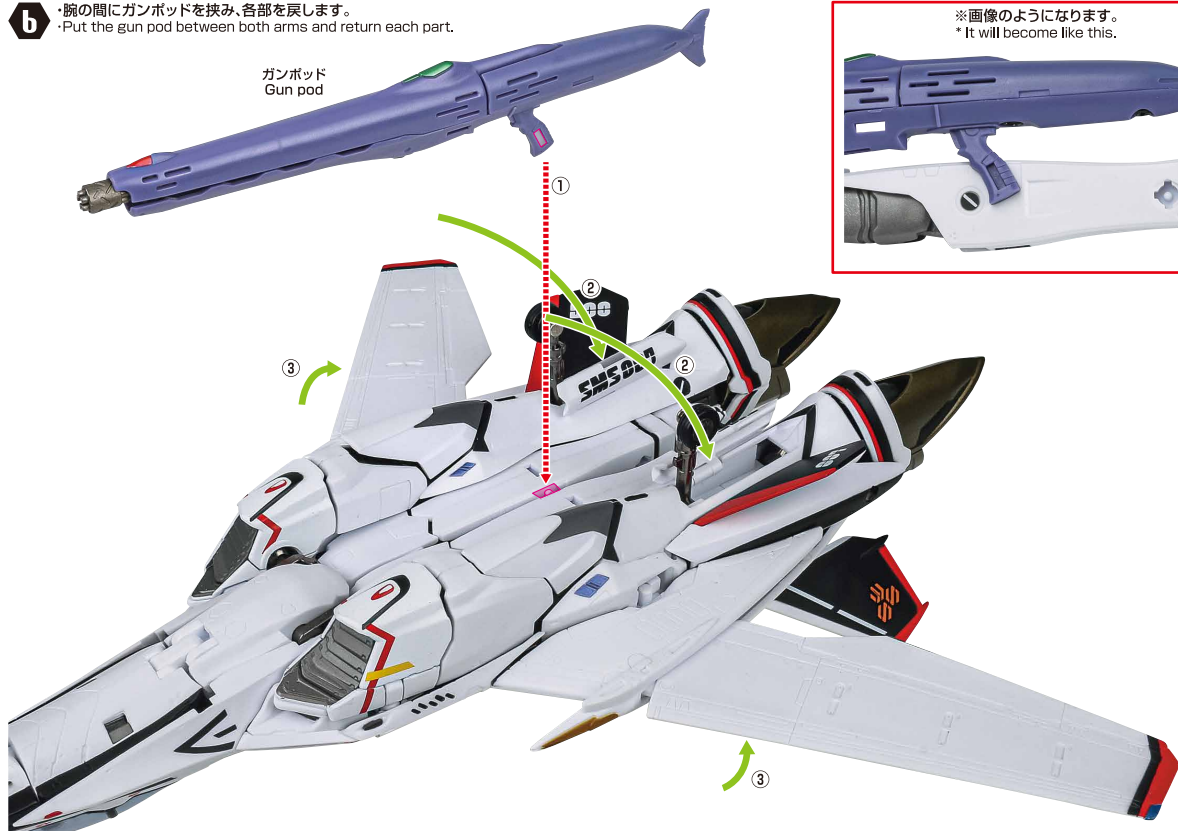

※画像のようになります。  
 \* It will become like this.



・指は画像の位置になります。  
 ·Hands are placed as shown.



・エアインテークのカバーを外せます。  
 ·The air intake cover can be removed.



**完成!!**  
**complete!**

・前輪／後輪をしまい、ディスプレイします。  
 ・Close the front / rear wheels and display.

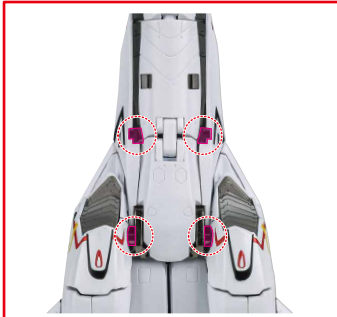

※図の位置に取り付けます。  
 \* Please refer these positions for attachment.

※ガンポッドの先端を出します。  
 \* Pull out the tip of the gun pod.



支柱B  
Prop B



ファイター用ジョイント  
Fighter joint

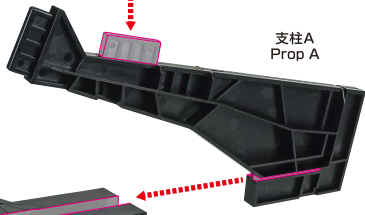

支柱A  
Prop A



台座  
Pedestal



**完成!!**  
**complete!**

1

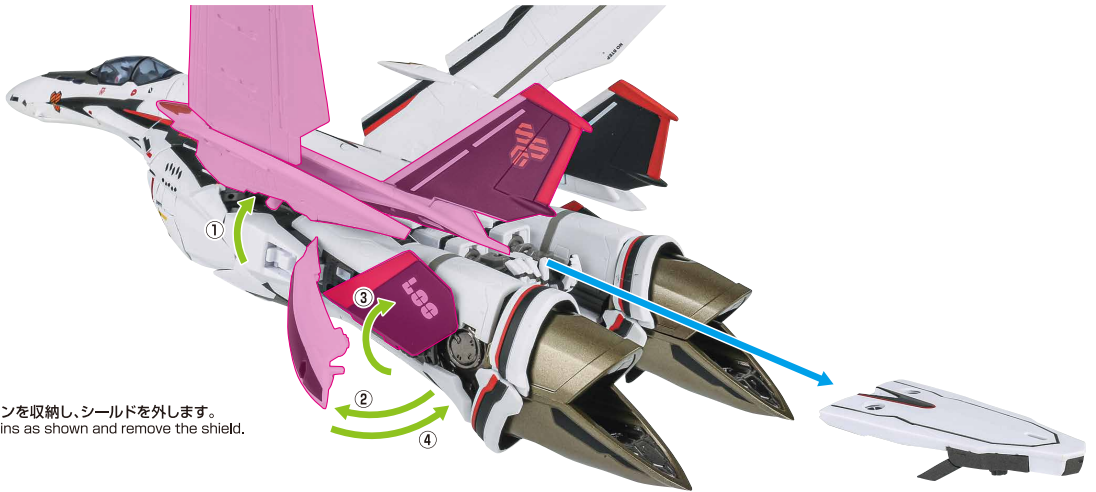

・脚のベントラルフィンを収納し、シールドを外します。  
 ・Store the ventral fins as shown and remove the shield.

2

・両脚を下ろし、ガンポッドを外します。  
 ・Lower both legs and remove the gun pod.

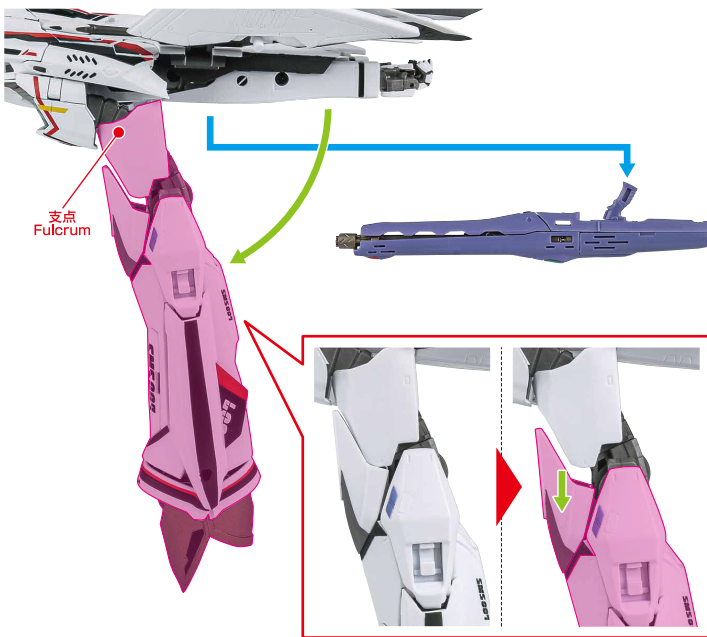

3

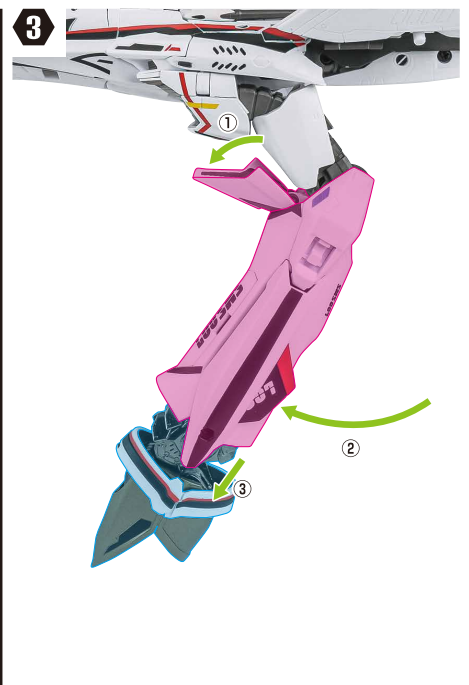

4

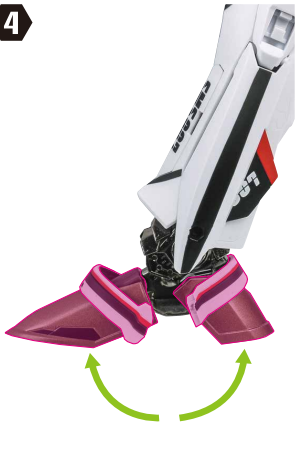

5

・両脚で立たせます。  
 ・Stand with both legs.



b



- 7** ・ジョイントを外して、図のように起こします。  
 ・Detach the joints and raise the body as shown.



- 8** ・両腕を出します。  
 ・Put out both arms.

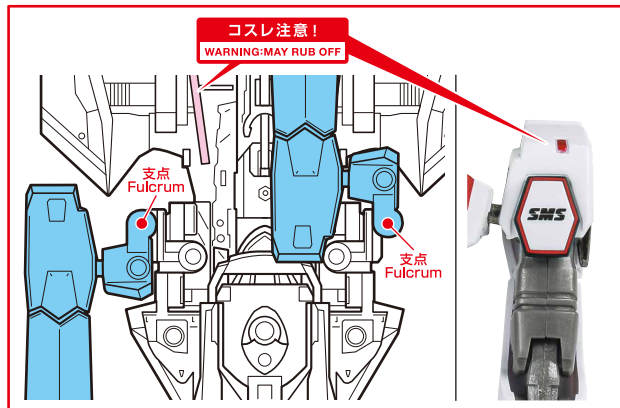
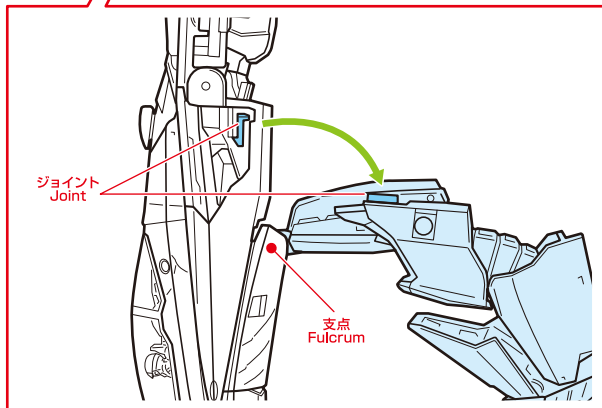
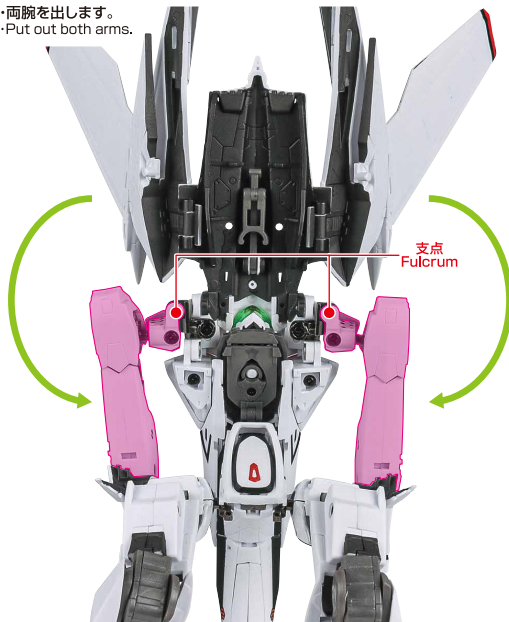

- 9** ・ガンポッドホルダーを起こし、脚部を再び接続しながら、ガンポッドホルダーをセットします。  
 ・Raise the gun pod holder and insert to the dent as the leg joints reconnect.

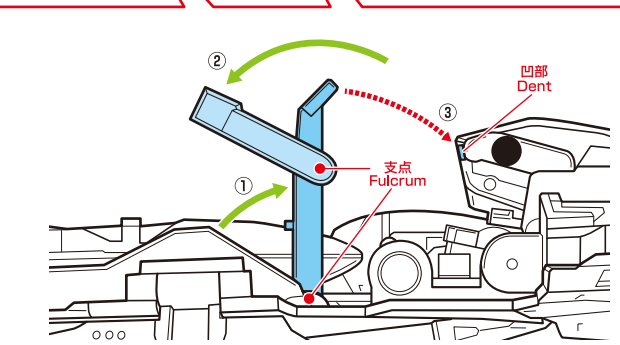
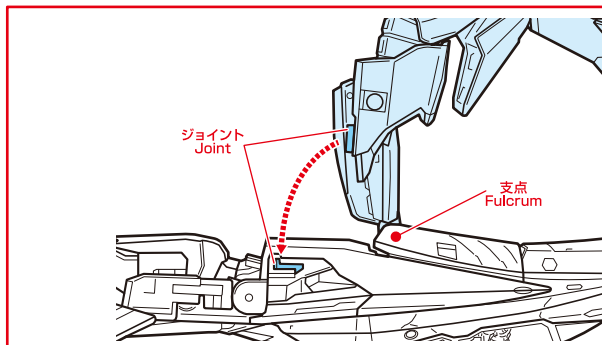
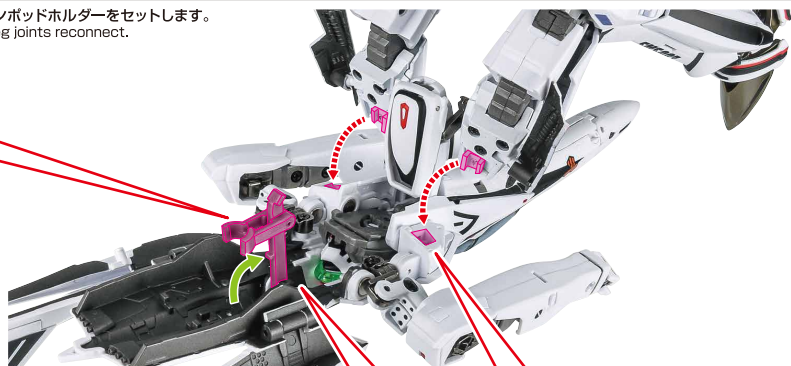



10 ・ガンポッドを取り付けます。  
 ・Attach the gun pod.

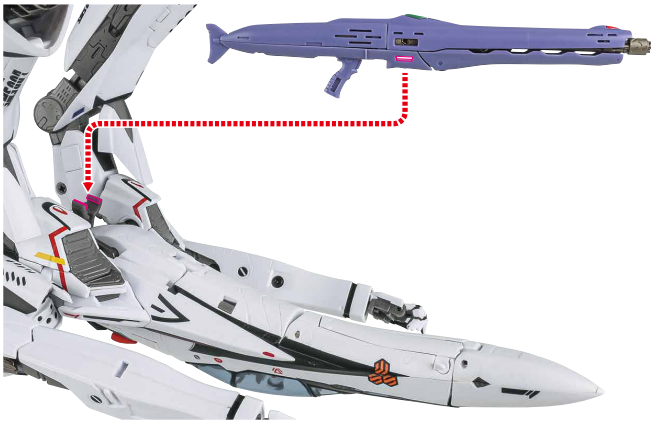

11 ・本体を立たせます。  
 ・Stand up the main body.



12 ・腕関節を伸ばし、シールドを取り付けます。  
 ・Extend the arm joint and attach the shield.

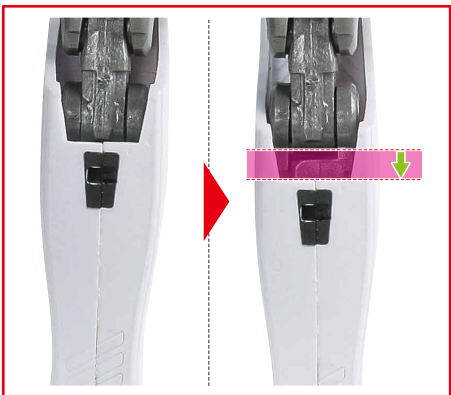

※可動します。  
 \* It can rotate.

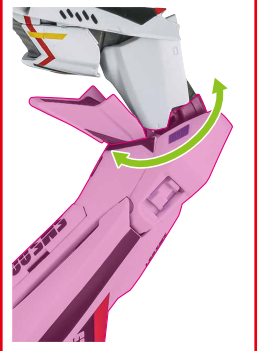

**完成!!**  
**complete!**

・武器を持たせることができます。  
 ・The gun pod can be attached to the hand.

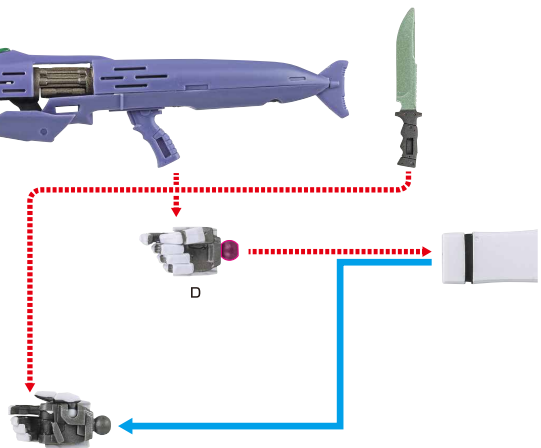
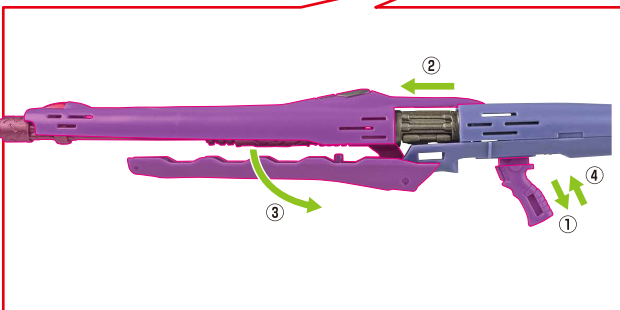

ディスプレイ

DISPLAY



※図の位置に取り付けます。  
\* Please refer these positions for attachment.

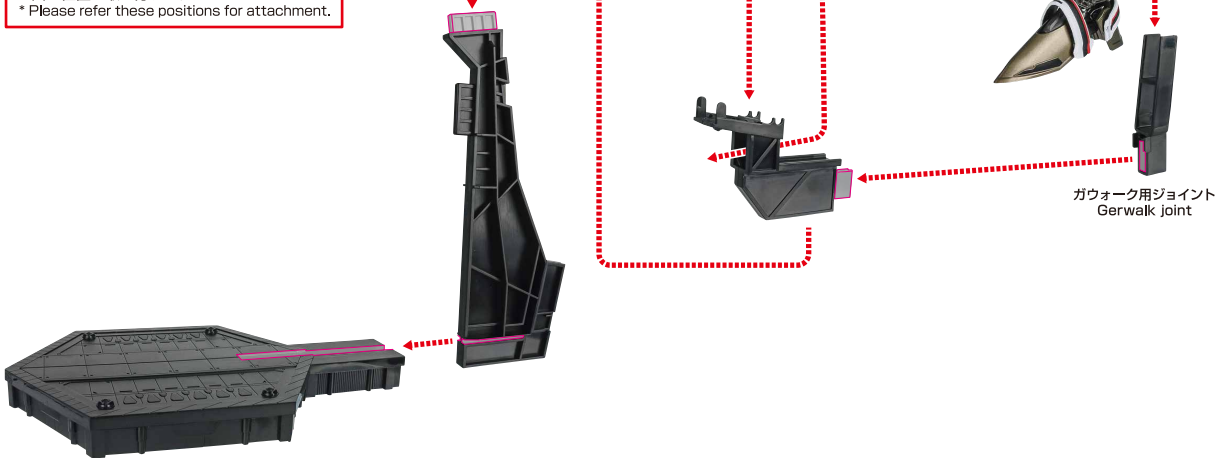

ガウォーク用ジョイント  
Gerwalk joint

転倒注意！  
WARNING: TUMBLE



**完成!!**  
**complete!**

# バトロイド形態への変形

# GERWALK → BATTROID

**1**

・ガンポッドを取り外します。  
・Remove the gun pod.

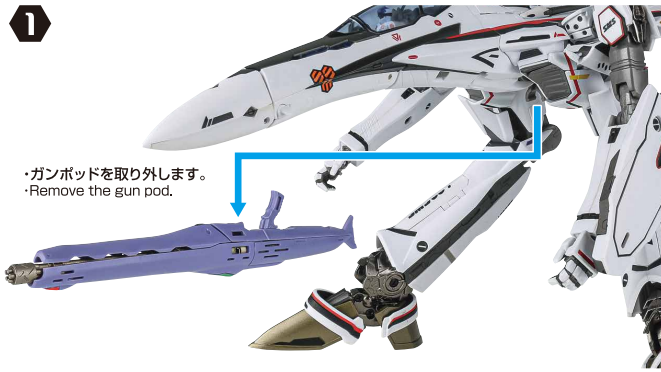

**2**

・ハッチを開き、ノーズを曲げます。  
・Open the hatch and bend the nose.

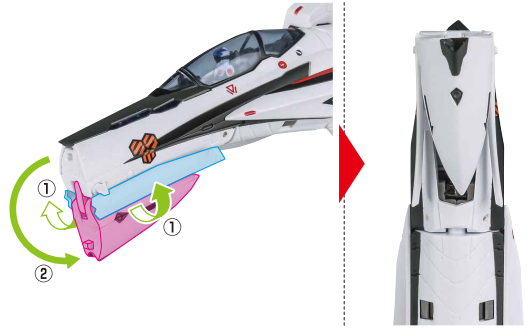

**3**

・脚部をジョイントから外します。  
・Detach the legs from the joint.

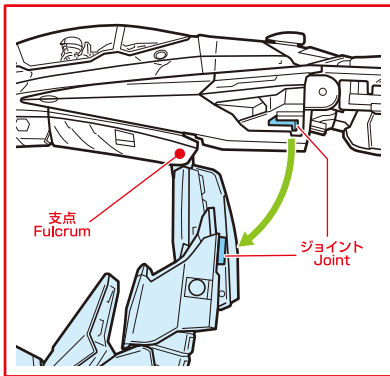

**4**

・ガンポッドホルダーを収納します。  
・Store the gun pod holder as shown.

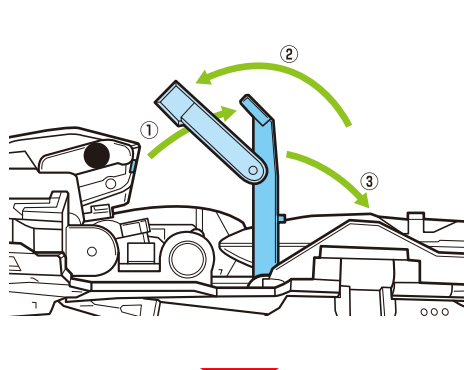

**5**

・図のように立たせます。  
・The figure stands as shown.

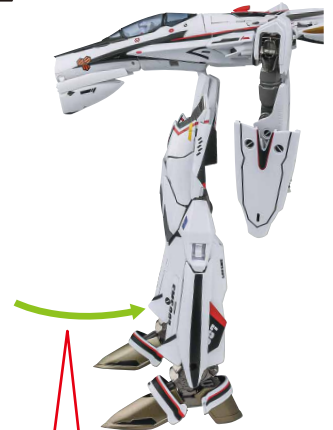

・脚関節をまっすぐにします。  
・Straighten the leg joints.

※指はさみに注意してください。  
\* Watch your fingers.

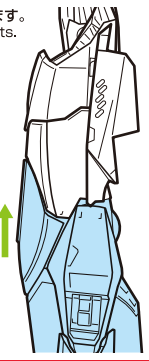

**b**

・コックピットと胸部を離します。  
・Separate the cockpit from the chest.

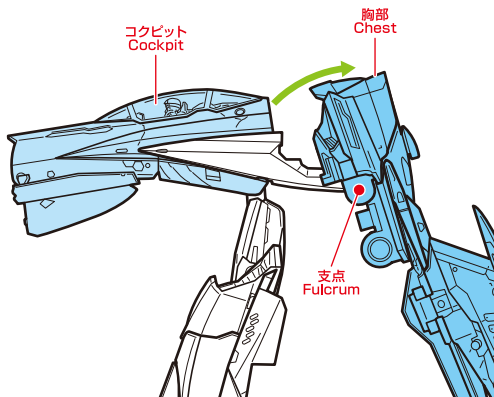

・胸部を持ち上げ、背中を折ります。  
・Lift the chest part and fold the back.

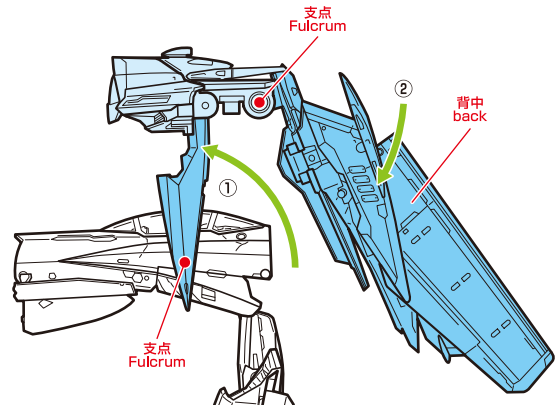

- 7** ・胸部の下から、頭部を押し上げます。  
 ・Push the head from below as shown.

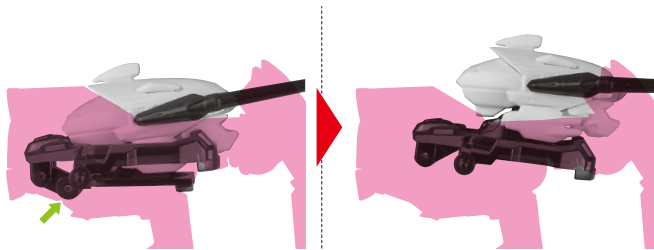

- 8** ・首を伸ばします。  
 ・Stretch the neck.



- ・頭部を回します。  
 ・Turn the head.

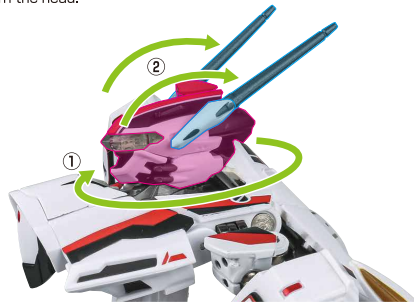

※図の位置を  
 押しください。  
 \* Push the indicated  
 position as shown.

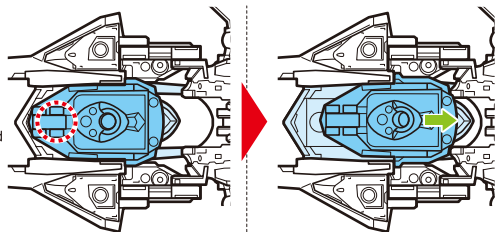

- 9** ・首を縮めます。  
 ・Shrink the neck.



- ・胸部の下から、更に頭部を押し上げます。  
 ・Push up the head further from under the chest.

※図の位置を  
 押しください。  
 \* Push the indicated  
 position as shown.

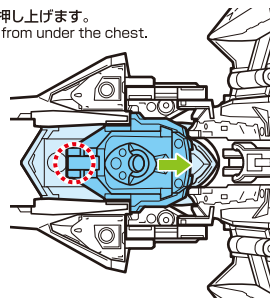

- 10** ・胸部をかぶせます。(コクピット先端がひっかかるので注意してください。)  
 ・Assemble as shown below.  
 (Watch the cockpit tip, it may scratch)

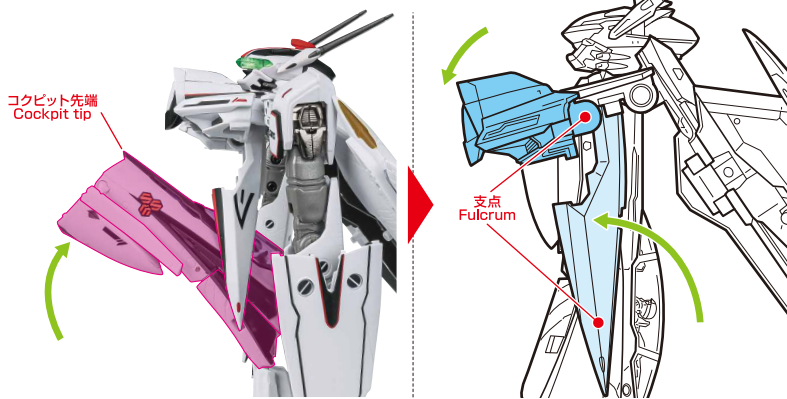

- 12** ・主翼を後方にたたみます。  
 ・Fold the main wing backwards.



- 11** ・再度首を伸ばします。  
 ・Stretch the neck again.



13

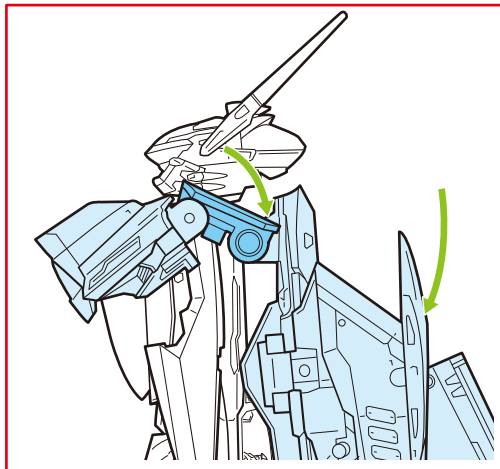

14

- ・脚を前に出します。
- ・Pull the legs forwards.

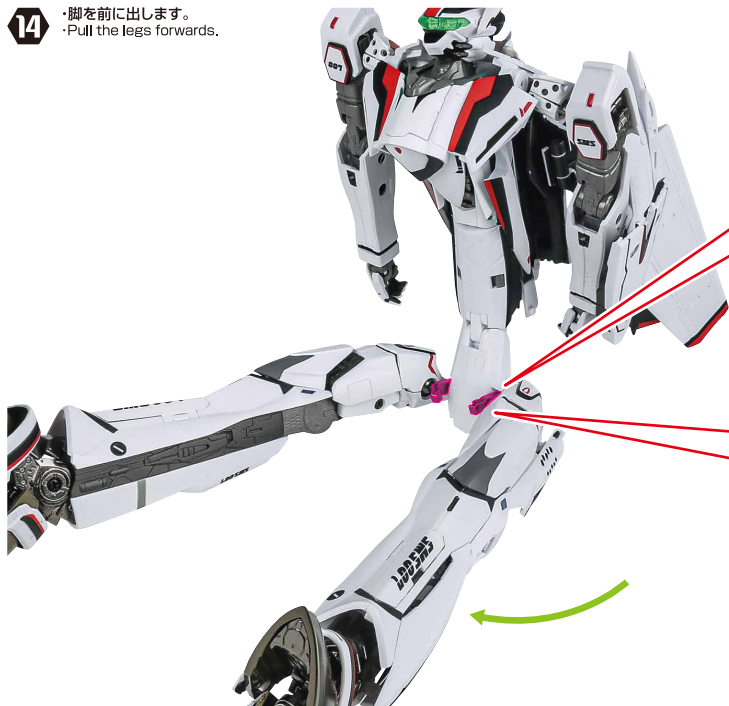

- ※脚部固定ジョイントを露出させます。
- ※ Fixed leg joint is exposed.

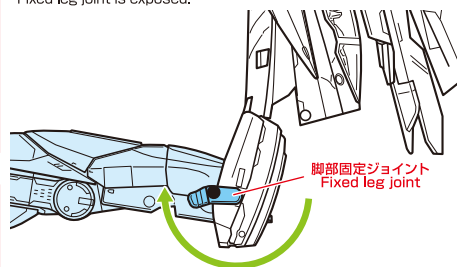

15

- ・片脚を付け根から押さえたまま、反対側の脚を回転させて、ジョイントを露出させます。
- ・As holding one leg, rotate the other leg as shown to keep the fix leg joint exposed.

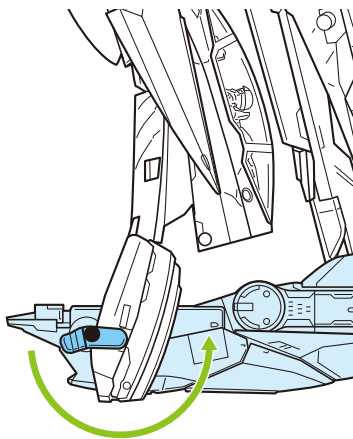

1b

- ・ジョイントを取り付けます。
- ・Attach the joint.

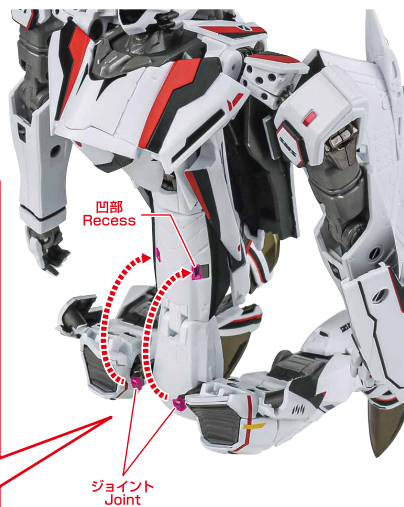
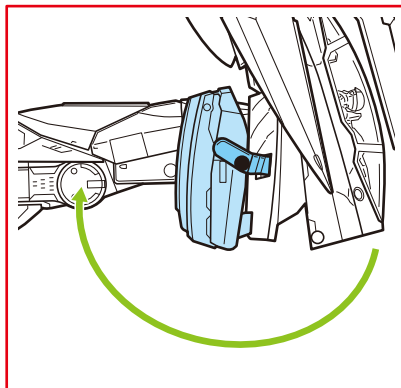

17 ・腰を起こします。  
・Raise the hip.



18 ・脚を降ろします。  
・Lower the legs.



**完成!!**  
**complete!**

### 早乙女アルトフィギュア ALTO SAOTOME FIGURE

※無理に曲げると  
芯材が折れることがあります。  
\* The core material may break  
if you bend it forcibly.

破損に注意!  
WARNING:  
DELICATE



早乙女アルトフィギュア  
Alto Saotome figure

リード線  
Cord

フィギュア台座  
Figure pedestal

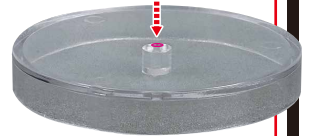

転倒注意!  
WARNING:  
TUMBLE



# ディスプレイ

# DISPLAY

- 1 ・バトロイド用ジョイントを取り付けます。  
・Attach the battroid joint.

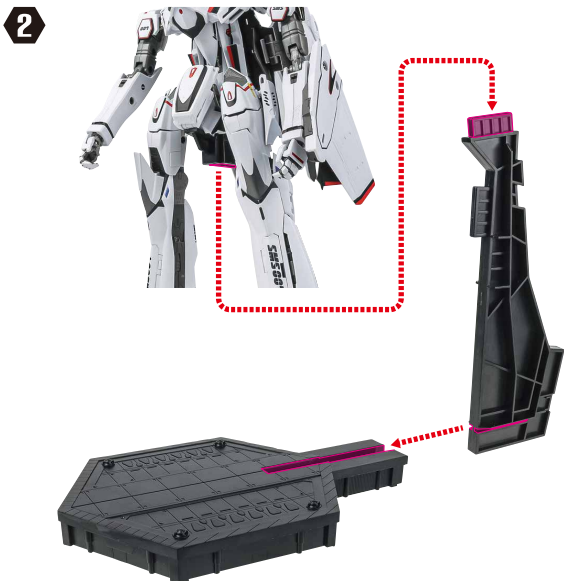
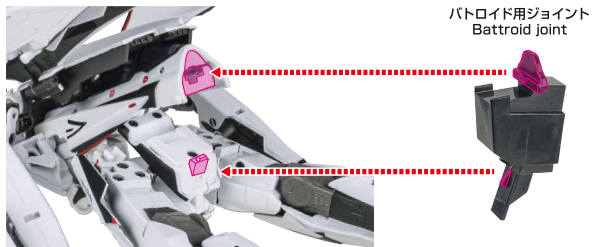

# スーパーパーツの取り付け方

# SUPER PARTS

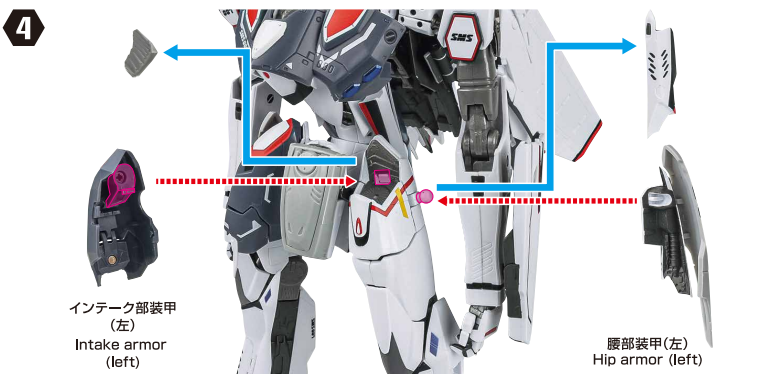
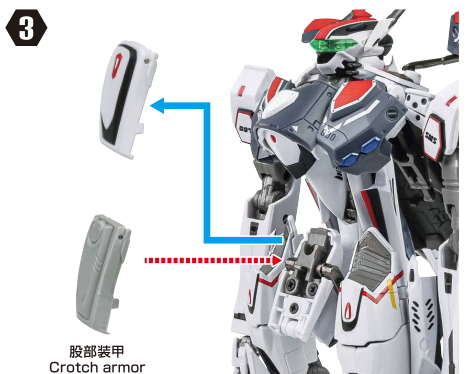
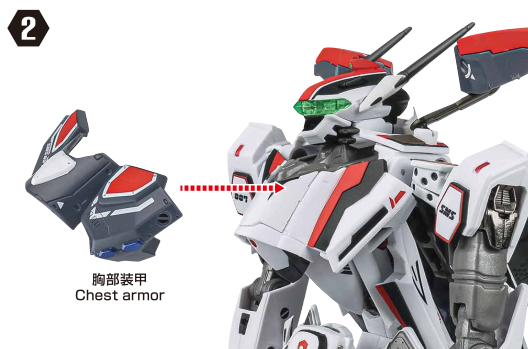

5

脚部側面装甲(左)  
Leg side armor  
(left)

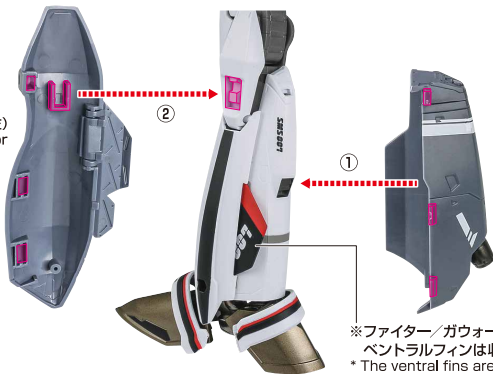

脚部後面装甲(左)  
Rear leg armor  
(left)

※ファイター/ガウォーク形態時も  
ベントラルフィンは収納した状態です。  
\* The ventral fins are stored even when in  
Fighter/Gerwalk mode.

b

シールド部装甲  
Shield armor

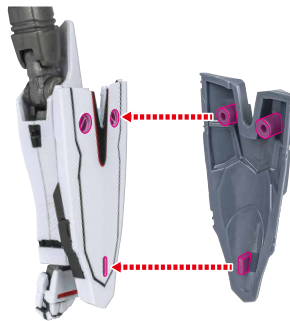

7

メインブースター(右)  
Main booster (right)

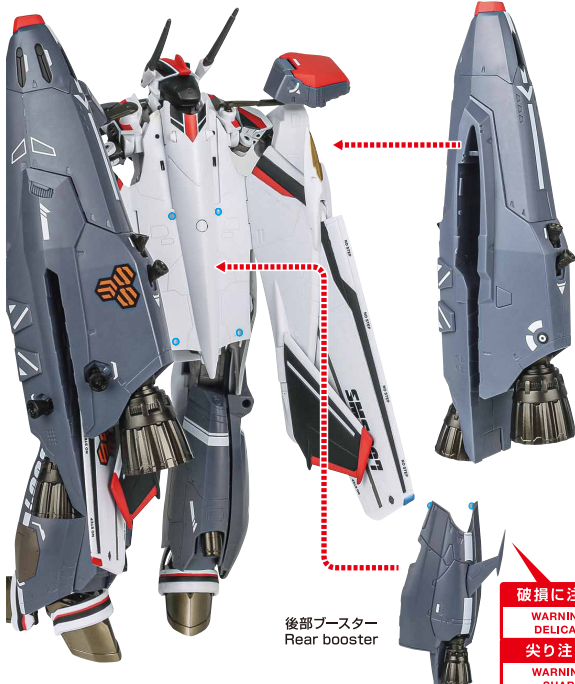

後部ブースター  
Rear booster

破損に注意!  
WARNING:  
DELICATE  
尖りに注意!  
WARNING:  
SHARP



完成!!  
complete!

### バトロイド形態のディスプレイ / DISPLAY

コネクターA  
Connector A

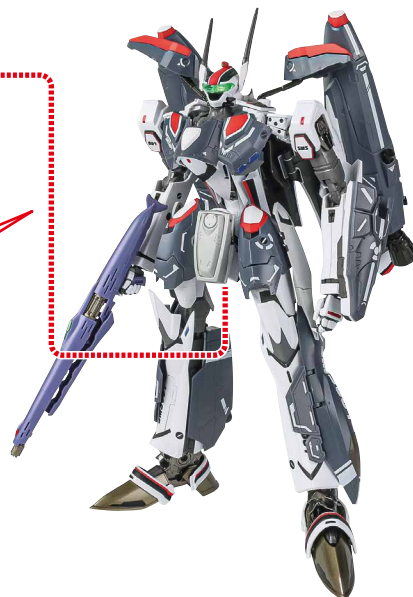



※ガウォーク形態とファイター形態も同様にスーパーパーツを装備することができます。

**変形時の注意**

※バトロイド形態 ↔ ガウォーク形態への変形の際は、「胸部装甲・肩部マイクロミサイルポッド・後部ブースター・インテーク部装甲(右/左)」を取り外すと変形操作がしやすくなります。装着した状態で無理に変形をすると塗装部にキズがつく場合がありますのでご注意ください。

\*The Gerwalk and Fighter modes can also be equipped with Super Parts.

\*When transforming from/to Battroid form to/from Gerwalk mode, removing the "chest armor, shoulder micro missile pod, rear booster, intake armor (right/left)" will make the transformation easier. Please note that transforming the figure forcibly with the parts still attached, may result in painted parts being scratched.

**ガウォーク形態のディスプレイ  
DISPLAY**

転倒注意!

WARNING : TUMBLE

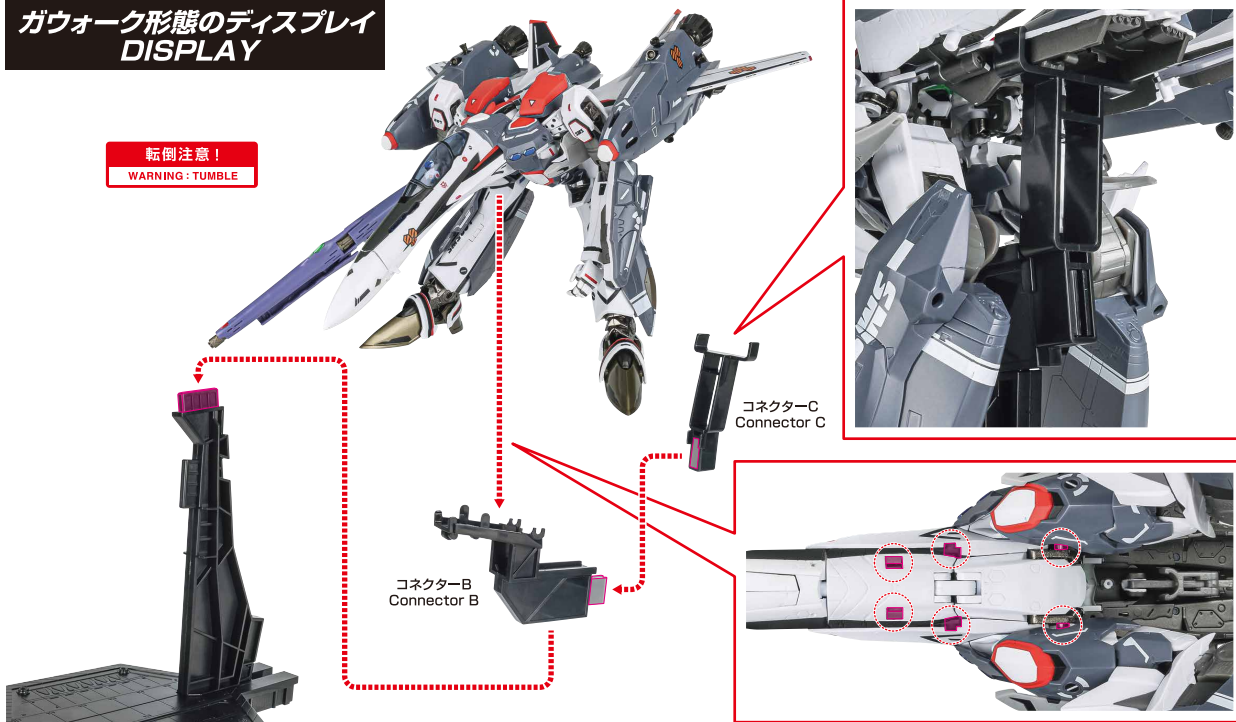

**ファイター形態のディスプレイ  
DISPLAY**

※主翼を脚部側面装甲にジョイントします。

\* Attach the main wing to the leg side armor.

※説明のため腰部装甲を外して撮影しています。



※脚部側面装甲のハッチを開き画像のようにランディングギアを引き出すことができます。

\* The landing gear can be pulled out when the hatch on the leg side armor is open.

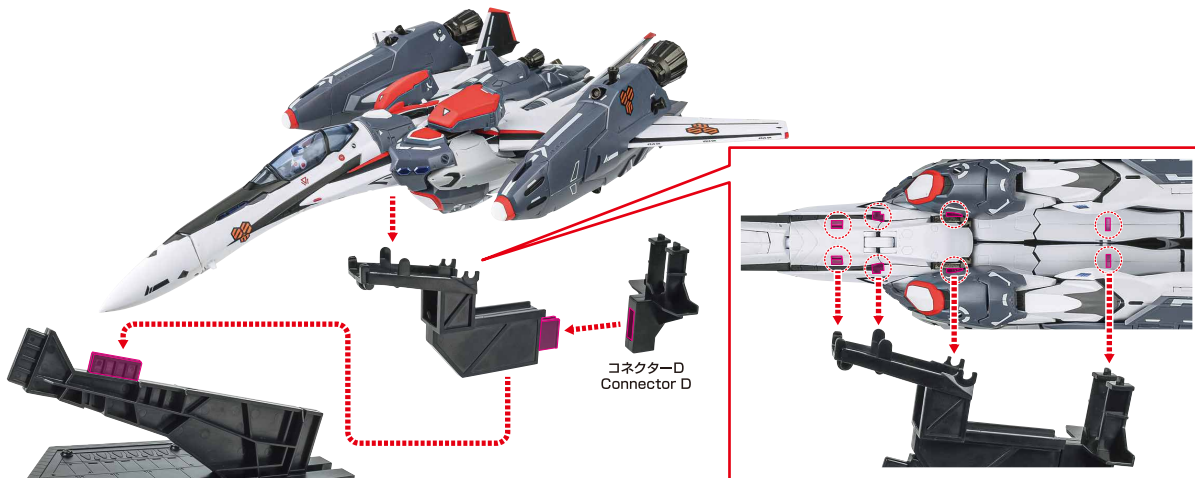



*VF-25F SUPER MESSIAH VALKYRIE ALTO SROTOME USE*

# **REVIVAL Ver.**

