

DX 超合金

BANDAI NAMCO

VF-31AX KAIBOS-PLUS

HAYATE IMMELMANN USE

DX超合金 VF-31AX カイロスプラス(ハヤテ・インメルマン機)取扱説明書

※画像はイメージです。

機甲魂
絶対 **ハヤテ**!!!!

©2021 BIGWEST



セット内容

■ 取扱説明書(本書)



ハヤテ
フィギュア



アサルトナイフ(右)



アサルトナイフ(左)



ファイター用支柱
(前)



ファイター用支柱
(後)



ガンポッド



台座



VF-31AX カイロスプラス
(ハヤテ・インメルマン機)



アーム



ガウォーク用支柱



バトロイド用支柱

本体手首

交換用手首(本体手首と交換することができます。)



A B

可動手首



C D

拳手首



E F



G H

武器用手首



I J



K L

開き手首



M N

手刀手首

矢印一覧
Arrow List



取り付けます。
Attachable



取り外します。
Removable



可動します。
Movable

VF-31 J(ハヤテ機)変形動画公開中!!



動画で解説を見る



確ウェブにて、「VF-31 J」ジークフリード
(ハヤテ・インメルマン機)の変形動画を公開中!
記載のURLが二次元コードからCHECK!
※時期により公開を終了している場合がございます。

<https://tamashiiweb.com/item/11475>



- 取扱説明書の画像には試作品を使用しております。
- 取扱説明書の画像と商品とは、多少異なりますのでご了承ください。

注意 お買い上げのお客様へ 必ずお読みください。

- 本商品の対象年齢は15歳以上です。対象年齢未満のお子様には絶対に与えないでください。
- 小さな部品がありますので、小さなお子様が悪く飲み込まないように注意してください。窒息などの危険があります。
- 尖った部分や鋭い部分がありますので、取扱や保管場所に注意してください。思わぬケガをするおそれがあります。
- 可動部の隙間には指などを入れないでください。はさまれてケガをするおそれがあります。

〈 使用上の注意 〉

- 本商品は精密に作られています。無理な力を加えたり、落としたりすると破損するおそれがあります。
- 関節部分を曲げたり回転させたりする時に、無理に動かすと彩色がはがれるおそれがありますので注意してください。
- 本商品を樹脂製のソファやシート、タイルなどの上に置かないでください。長時間接触していると色が移る場合があります。

ファイター形態の組み立て方 ※箱に入った状態から始めます。

注意 変形時にダイキャストの部分がある部分に当たったり擦れたりすると、ボディの塗装がはかれるおそれがありますので注意してください。

1 左脚を少し上げます。



主翼全体を
少し下げて、
ロックを外します。



VF-31AX カイロスプラス
(ハヤテ・インメルマン機)
本体

2 ジョイントを起こします。

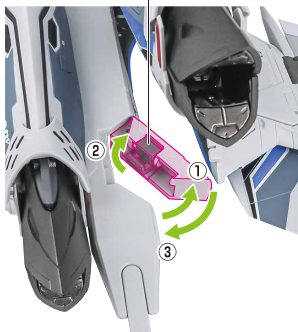

3 左脚を戻し、ガンポッドを取り付けます。



ガンポッド

◀機体底面画像▶

4 主翼、尾翼、カナード翼を開きます。

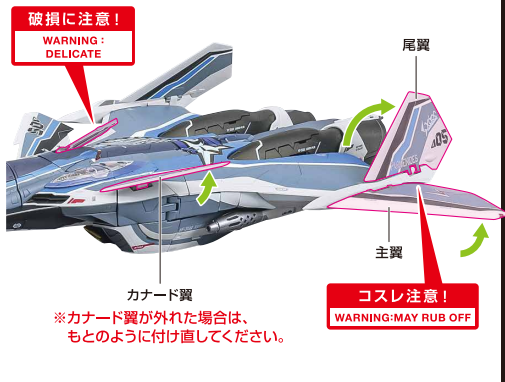

破損に注意！
WARNING: DELICATE

尾翼

カナード翼

主翼

※カナード翼が外れた場合は、
もとのように付け直してください。

コスレ注意！
WARNING: MAY RUB OFF

5 前輪ハッチを開きます。

◀機体底面画像▶

※ヒンジ部がせり出すので、
もとに戻す時は押し込んでください。

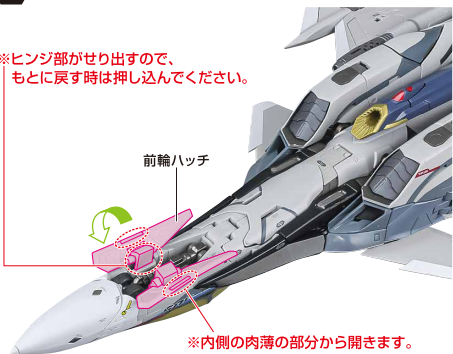

前輪ハッチ

※内側の肉薄の部分から開きます。

ランディングギアを引き出します。

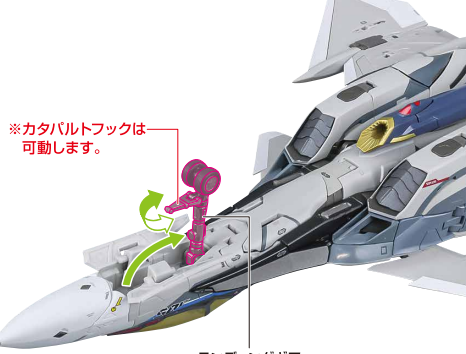

※カタバトフックは
可動します。

ランディングギア

b 後輪ハッチを開きます。

◀機体底面画像▶

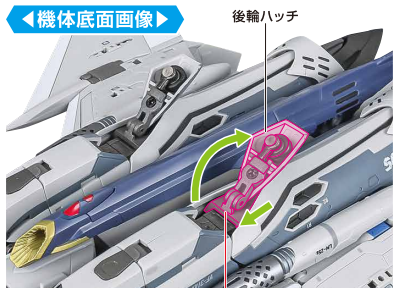

※後輪ハッチを開きながら、根元をスライドさせます。

タイヤを矢印の方向に回転させます。



7 ①コクピットハッチを画像の矢印のように開きます。
②ハヤテフィギュアを搭乗させます。

ハヤテフィギュア

コクピットハッチ

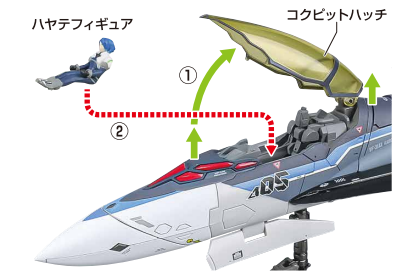

脚部ハッチを開閉することができます。

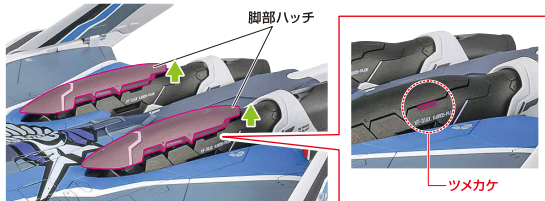

コスレ注意!

WARNING:MAY RUB OFF

ゆっくりと操作

CAREFULLY

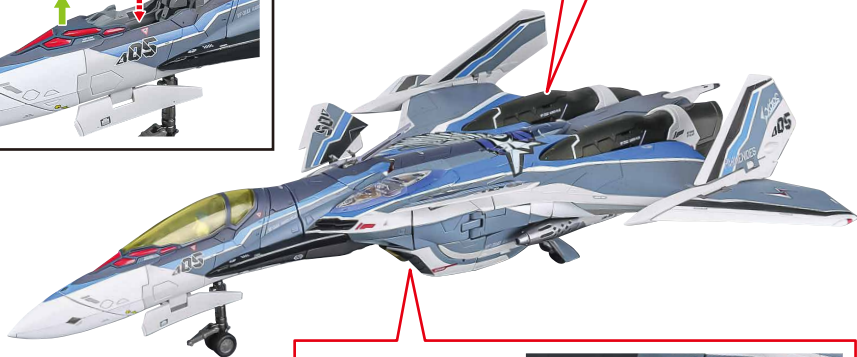
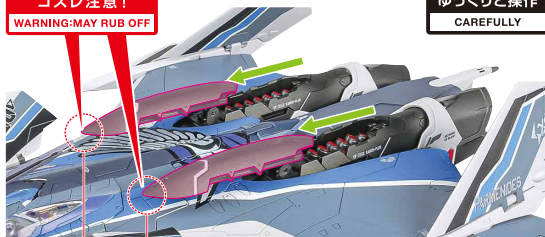

※エアインテークのカバーは取り外すことができます。

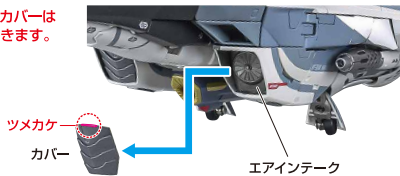

完成!!

ディスプレイ

- 1 台座を組み立てます。

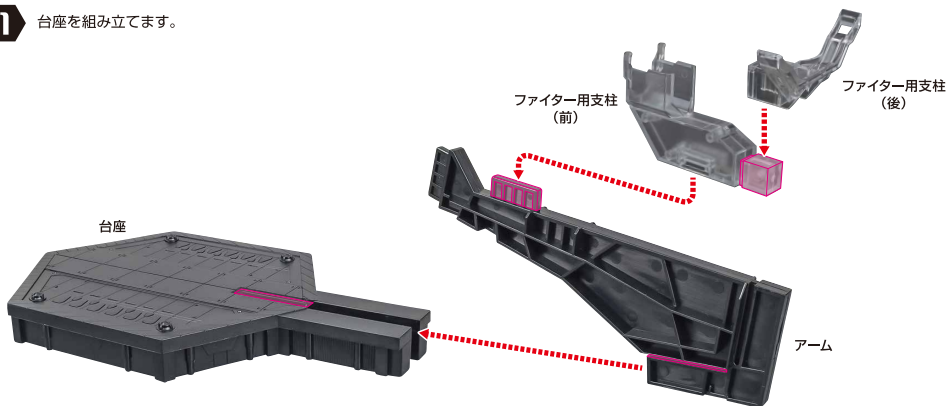

- 2 台座にファイター形態のをせます。

※ランディングギアは収納しておきます。

※画像の各部に固定して
のせます。

◀機体底面画像▶



完成!!

ガウオーク形態への変形 ※ファイター形態完成の状態から始めます。

注意

変形時にダイキャストの部分がある部分に当たったり擦れたりすると、ボディの塗装がはがれるおそれがありますので注意してください。

- 1** ※各ランディングギアは収納した状態です。

機体底面画像

- ③主翼全体を少し下げて、ロックを外します。

ロック

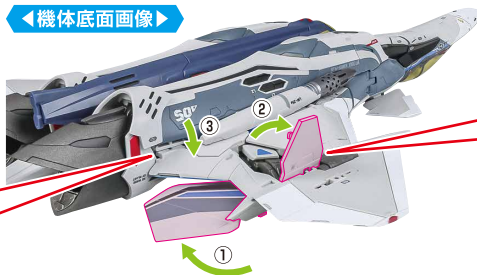

- ②手首カバーを開きます。

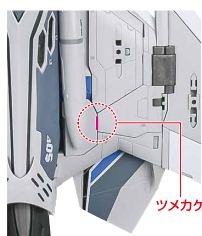

- 2** 脚部付け根を押さえながら、脚部を画像の位置まで回転させます。

機体底面画像

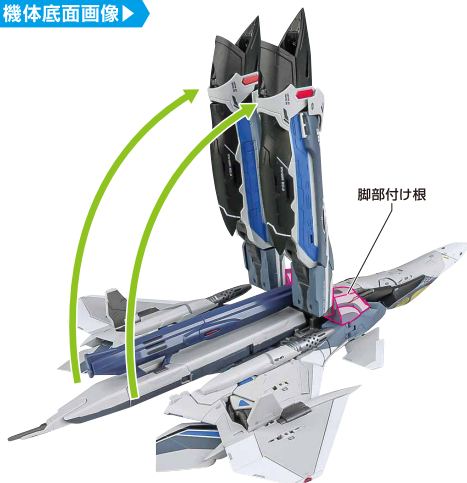

POINT

※変形中は脚部付け根が本体から外れることがあるので、上下から押さえながら操作してください。



3

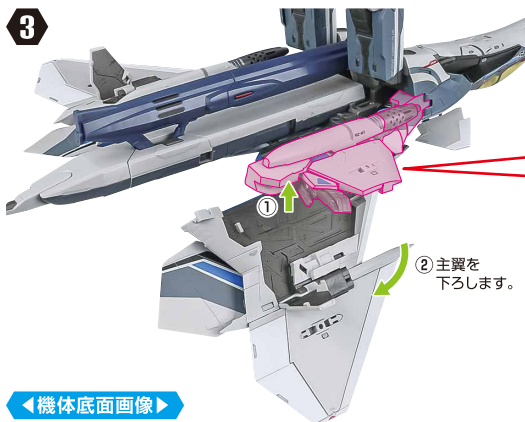

- ②主翼を下ろします。

機体底面画像

- ①画像の部分に指をかけて、主翼ブロックから腕部をはがします。

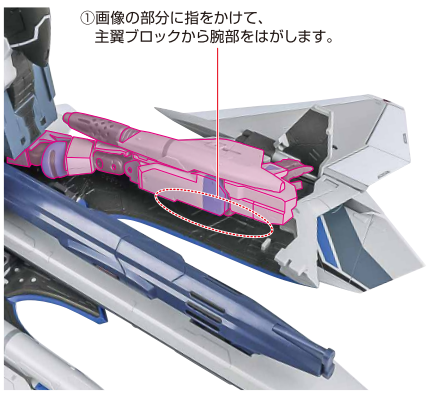

- 4** 腕部を前方へ回転させ、手首カバーを閉じます。

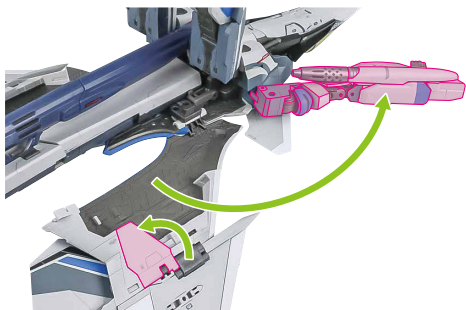

※両腕部は画像の赤丸を支点として可動させます。



コスレ注意!
WARNING: MAY RUB OFF

もとに戻す時は・・・

※肩パーツを機体内部へしっかり収納してください。肩パーツが収納されないと主翼ブロック先端にぶつかり傷がつくおそれがあります。

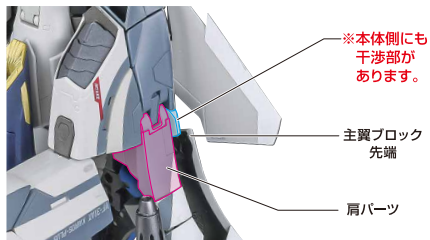

※本体側にも干渉部があります。

主翼ブロック先端

肩パーツ

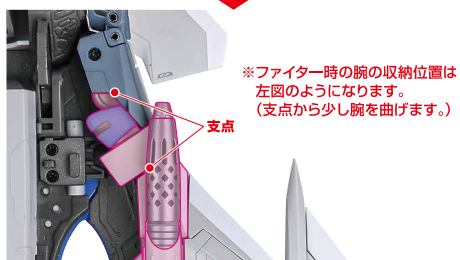

※ファイター時の腕の収納位置は左図のようになります。(支点から少し腕を曲げます。)

- 5** 膝関節と足首を引き出します。

変形時の注意

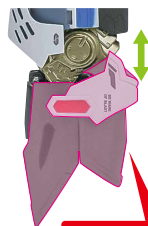

コスレ注意!

WARNING: MAY RUB OFF

※足首を伸縮する時は彩色はがれに注意してゆっくりと操作してください。



- b**

膝カバー ①

- ①膝カバーを起こします。
- ②膝関節を軸に脚部を曲げます。
- ③足首を開きます。
- ④足が地面に接地するように足首の角度を調整します。



- 7** 尾翼を起こし、主翼ブロックを下ろします。

※本体を自立させます。



- 8** ①アサルトナイフを折りたたみ
②腕部へ収納します。

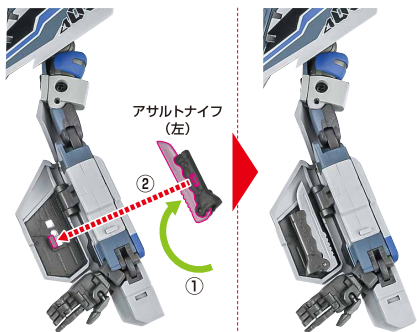

- ③腕部を画像の位置から
180度回転させます。

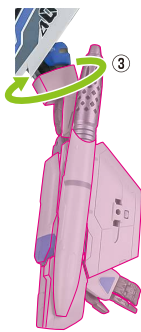

- 9**

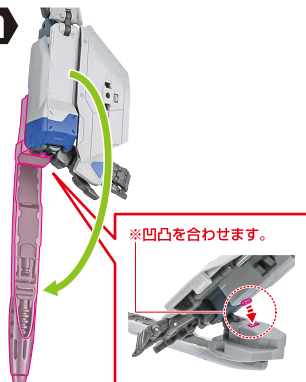

- 10**

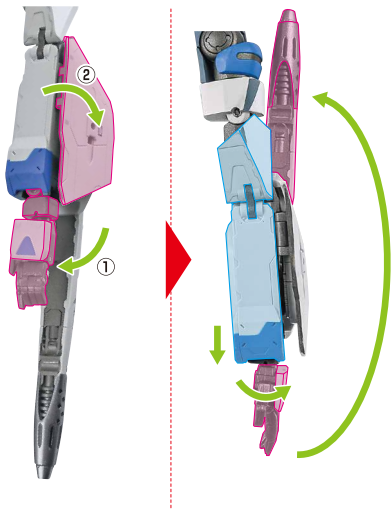

- 11**

- 肩を引き出します。 ※付け根を持ってください。



- 腕カバーを開き、
腕部を下ろします。

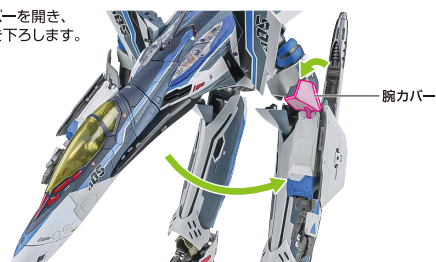

- 12** コンテナを起こします。

コスレ注意!

WARNING:MAY RUB OFF

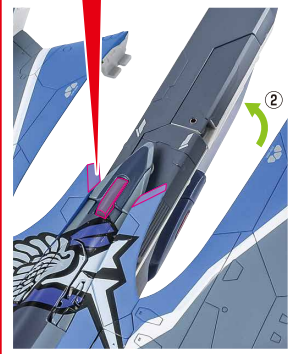

- ②(最後のヒンジから
先に曲げます。)

- ①ガンボッドの
先端を外します。

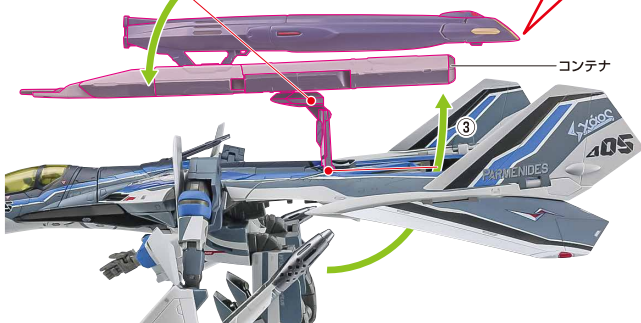
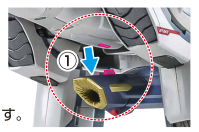

13

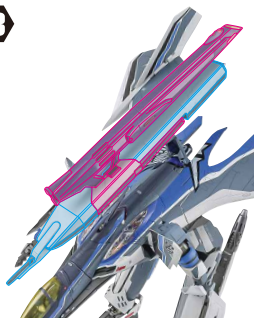

コンテナを展開します。

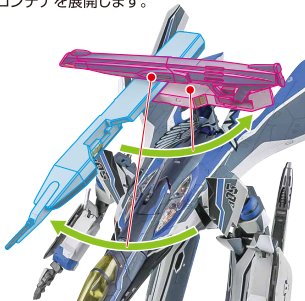
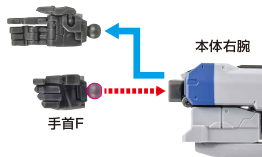
ガンボッドを倒し、
先端と後部を伸ばします。**完成!!**※この状態から手足を収納すると、
ファイター状態でのコンテナ展開状態を
再現することができます。※膝関節は
ロール可動します。**アサルトナイフ**アサルトナイフ
(右)**ディスプレイ**

1 台座を組み立てます。



2

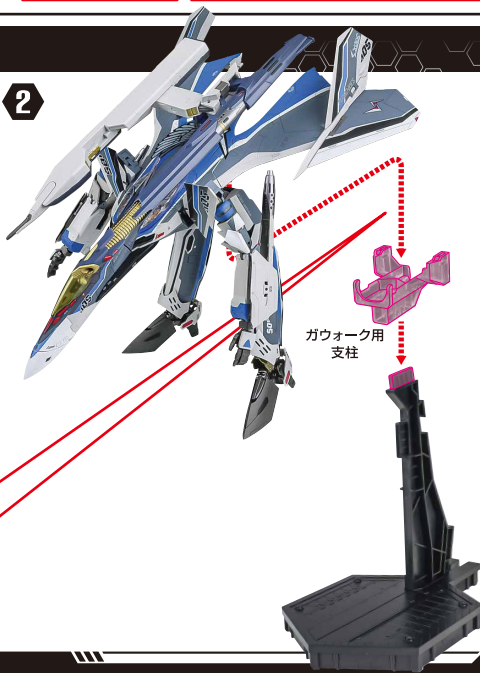

◀機体底面画像▶

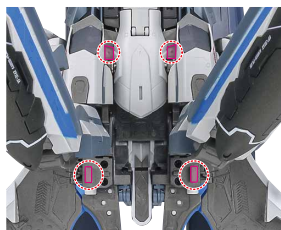
※画像の位置に
取り付けます。

完成!!



※コンテナを収納した状態(ガンポッドは外します。)でも、ガウォーク用支柱を取り付けディスプレイすることができます。

◀機体底面画像▶

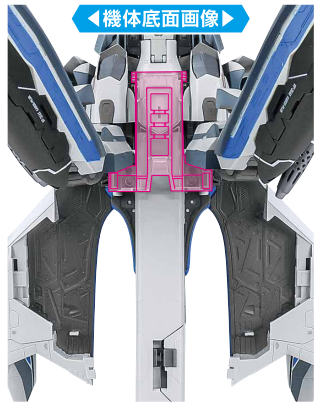

バトロイド形態への変形 ※ガウォーク形態完成の状態から始めます。

注意 変形時にダイキャストの部分がある部分に当たったり擦れたりすると、ボディの塗装がはがれるおそれがありますので注意してください。

1 尾翼と主翼をたたみます。

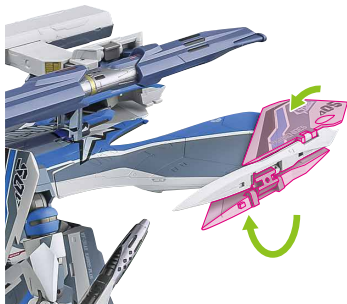

主翼ブロックを起こします。

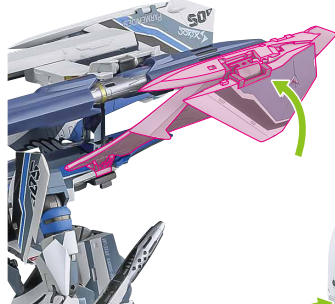

2 ①足首を縮めます。
②膝関節をまっすぐにします。
③膝カバーを戻します。
④膝関節を縮めます。

※指はさみに注意してください。



3 脚部付け根を軸に、機体全体を後方に倒します。

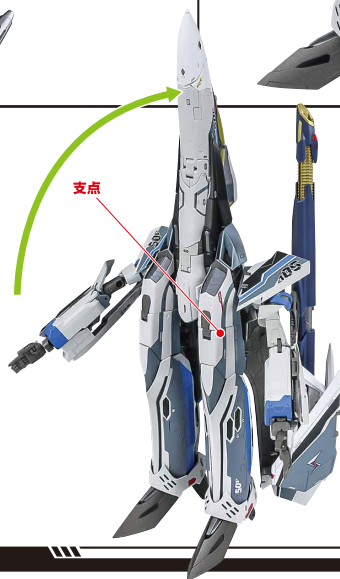

4

- ①機首を回転させます。
- ②腰前アーマーを開き、
- ③ジョイントを起こします。

コスレ注意!
WARNING: MAY RUB OFF

※この部分から
少しずつ
はがします。

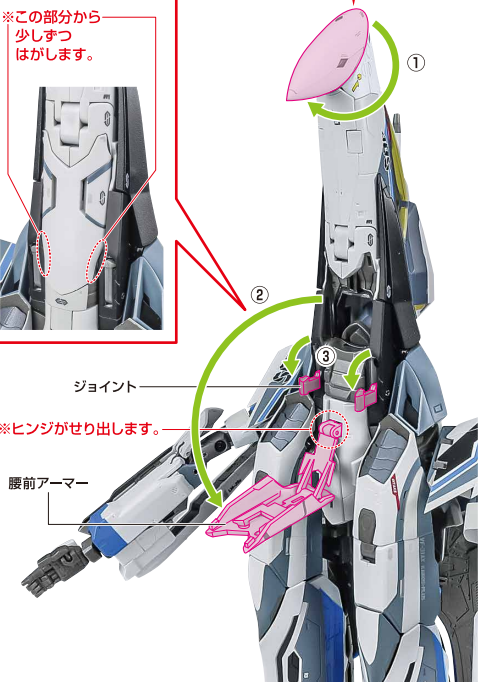
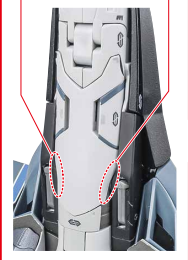

5

- ①機体から
脚部を外します。
- ②本体後部を
少し下げます。
(フレームが
伸びます。)

この部分が
伸びます。

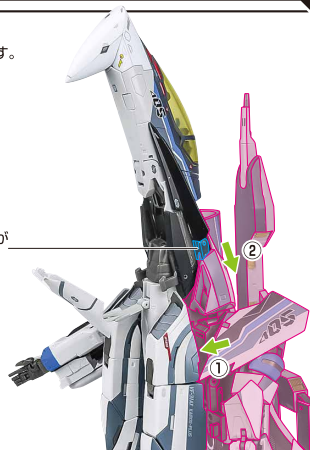

支点から機首を折り曲げます。



b

支点から更に折り曲げ、前部フレームと後部フレームを分離します。

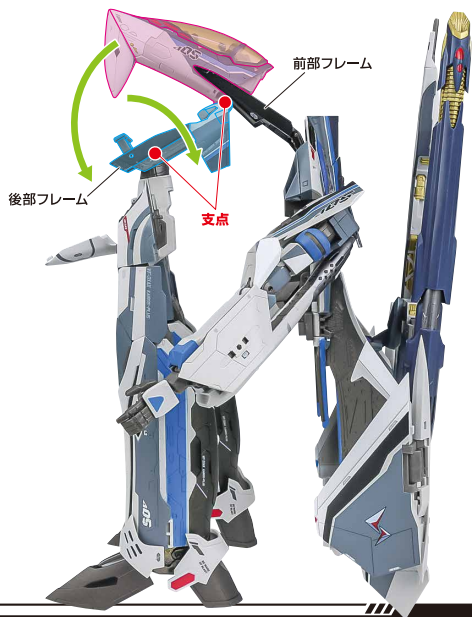

機首と後部フレームを合わせ、
腰前アーマーを閉じます。

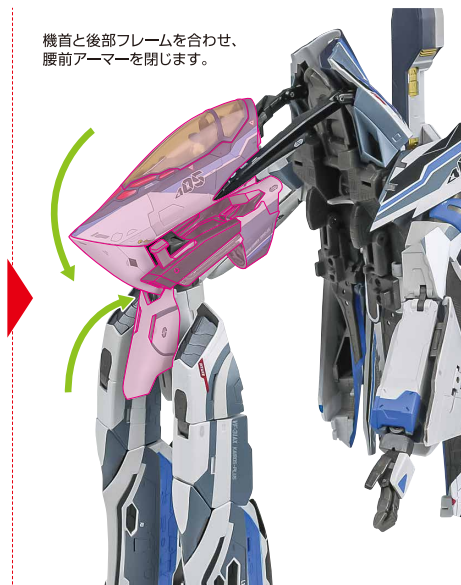

- 7** 前部フレームの先端を軸に、
画像のように胸部・主翼ブロックを
持ち上げます。

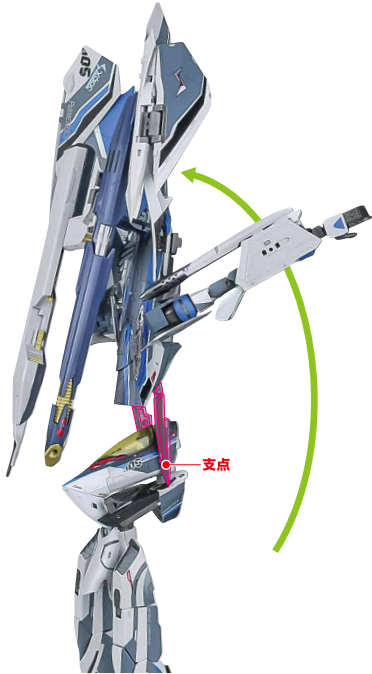

- 8** ①首部台座を少し下方にすらして、
②首サイドプレートを起こします。

◀機体裏面画像▶

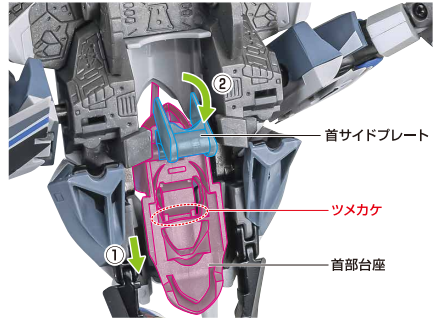

- 9** 胸部中央プレートを
起こします。

胸部中央
プレート



- 10** ①胸部パーツを開き、
②主翼ブロックを後方へ倒します。

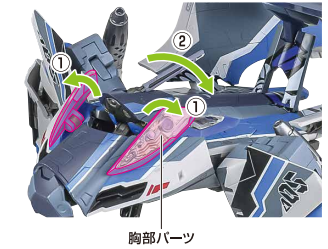

◀機体上面画像▶

- 11** ①首サイドプレートを展開し、
②首部台座のミゾに差し込みます。

◀機体裏面画像▶

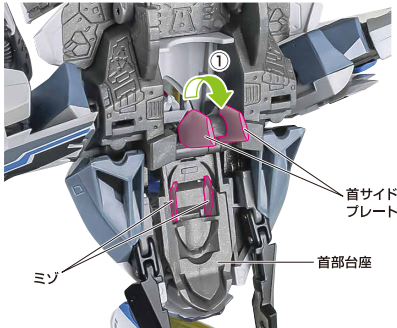

※裏側から頭部を
押し上げます。

◀機体上面画像▶



※首サイドプレートを奥まで差し込むと、
頭部がせり出します。

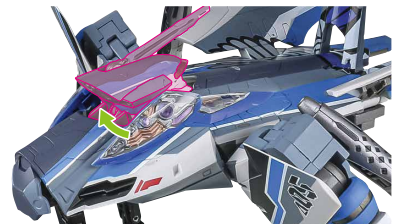

12 首部台座を裏側から押し上げます。

◀機体裏面画像▶

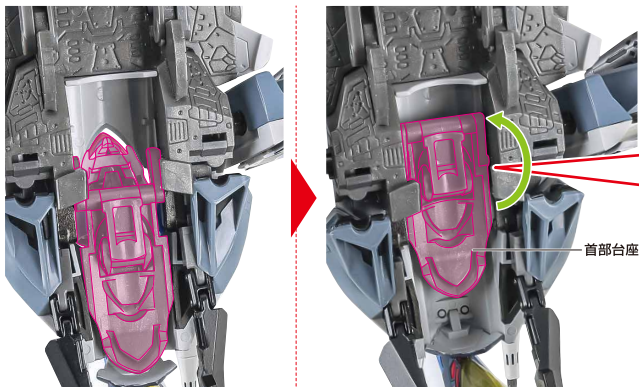

◀機体上面画像▶

※画像の位置まで押し上げます。



- 13
- ①頭部を回転し、
 - ②機銃を起こします。
 - ③胸部パーツを閉じます。

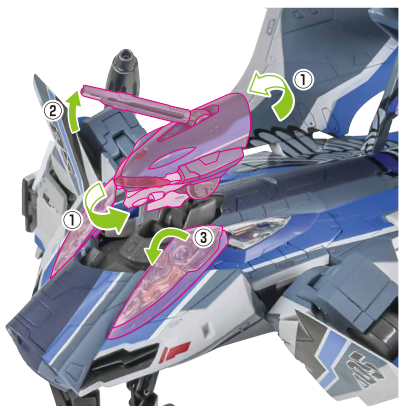

※首部台座と首軸は画像のようになります。

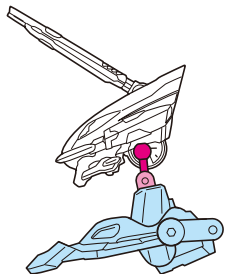

もどに戻す時は・・・

※頭部は画像の形で収納されます。
首軸の折りたたむ向きを、
よく確認してください。

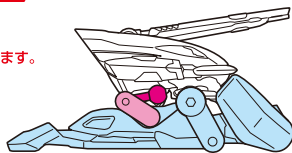

ファイター時

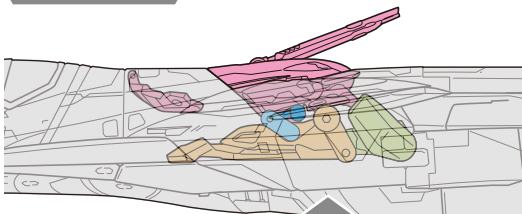

バトロイド時

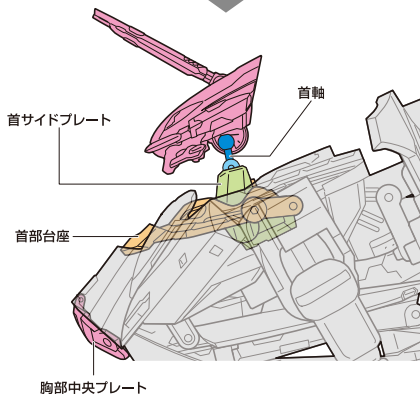

14 ストッパーを下ろします。

◀機体裏面画像▶

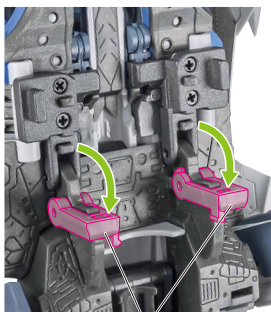

ストッパー

15 前部フレームとジョイントを接続します。



コスレ注意!

WARNING:MAY RUB OFF

◀機体側面画像▶

※干渉に注意
してください。



16 ※画像のように
なります。



◀機体側面画像▶



17

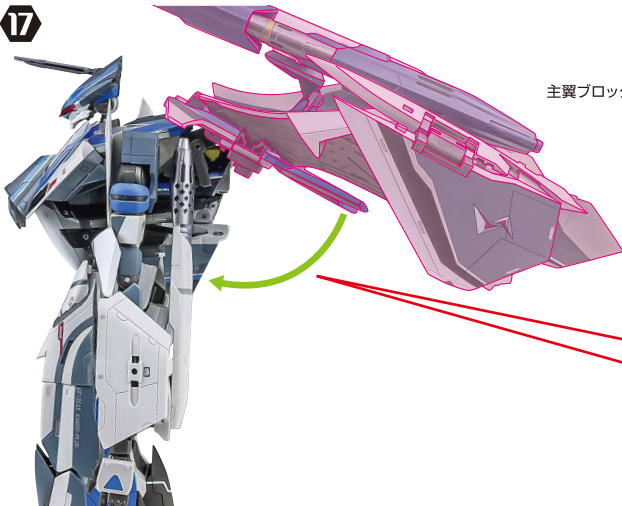

主翼ブロックを倒し、機首後ろに接続します。

◀機体背面画像▶

※画像の位置を
合わせます。

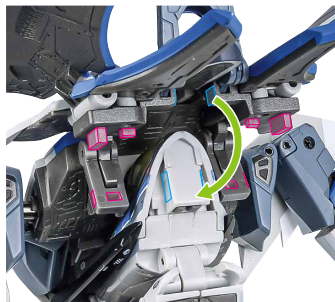

18 コンテナを
起こします。

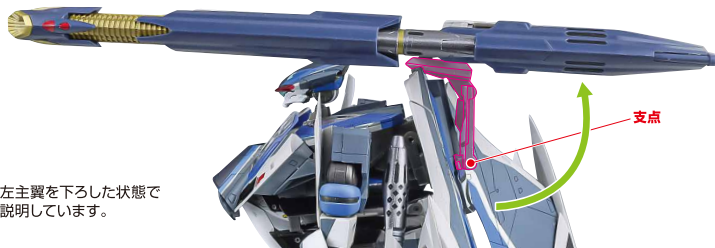

※左主翼を下ろした状態で
説明しています。

19 膝関節を一段伸ばします。

脚部付け根を横に
引き出すことができます。



腰部は可動します。



20



※足首の角度を調整して、
本体が倒れないように
バランスをとって
ください。

21 コンテナからガンポッドを取り外します。



22 ガンポッドを持たせることができます。

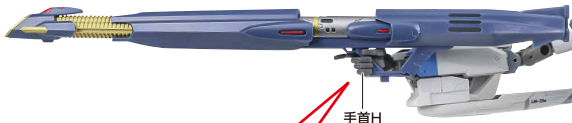

※グリップ部は開きます。

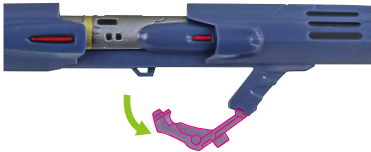

完成!!

ディスプレイ



◀機体側面画像▶

※画像のように取り付けます。

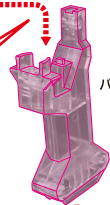

バトロイド用
支柱







VF-31AX KAIROS-PLUS

HAYATE IMMELMANN USE