

Sガンダム ブースター・ユニット装着型

取扱説明書

©創通・サンライズ

△ 注意 お買い上げのお客様へ 必ずお読みください。

- 本商品の対象年齢は15才以上です。対象年齢未満のお子様には絶対に与えないでください。
- 小さな部品がありますので、小さなお子様が誤って飲み込まないように注意してください。窒息などの危険があります。
- 尖った部分や鋭い部分がありますので、取扱や保管場所に注意してください。思わぬケガをするおそれがあります。

《使用上の注意》

- 本商品は精密に作られています。無理な力を加えたり、落としたりすると破損するおそれがあります。
- 本商品を樹脂製のソファやシート、タイルなどの上に置かないでください。長時間接触していると色が移る場合があります。

セット内容

■ 取扱説明書(本書).....1枚	■ 連射式ビーム・スマートガン.....1個	■ 多目的バック.....1個
■ Sガンダム 本体.....1個	■ 腰サポート・ユニット.....1個	■ プロベラントタンク.....2個
■ 交換用手首.....8個	■ 頭部インコム(展開).....1個	■ ビーム・スマートガンクランクパーツ.....1個
■ バックパック.....1個	■ インコム中継器.....2個	■ タンクジョイント.....2個
■ 肩主翼.....左右各1個	■ 腰中央パーツ.....1個	■ 自動航行形態コネクター.....1個
■ 膝サーベルラック.....2個	■ 交換用腰脇パーツ.....左右各1個	■ ディスプレイ用ジョイントパーツ.....1個
■ ビーム・サーベル刃.....2個	■ 腰ブースタージョイント.....1個	■ 支柱/台座.....各1個
■ ビーム・スマートガン.....1個	■ ブースターユニット.....左右各1個	■ ハミングバード脚コネクター.....1個
■ レドーム.....1個	■ ブースターユニット(フタ付).....左右各1個	■ ハミングバード肩コネクター.....2個
	■ ビーム・カノン.....左右各2個	■ ハミングバード支柱.....1個

■ 本体手首

■ 交換用手首(本体手首とつけかえることができます。)



注意 CAUTION

- ※ 本商品は全体に彩色を施しております。組み立て～操作の際にキズがつくおそれがありますので取扱には十分注意してください。
- ※ All parts of this product have been painted. Please take thorough care when handling the product as there is a risk of scratching the product when assembling and operating it.

矢印一覧 Arrow List



ディスプレイサポートには別売りの魂STAGEを!⇒

https://tamashiiweb.com/special/t_stage/



■ 取扱説明書の画像と商品とは、多少異なりますのでご了承ください。

本体の組み立て方

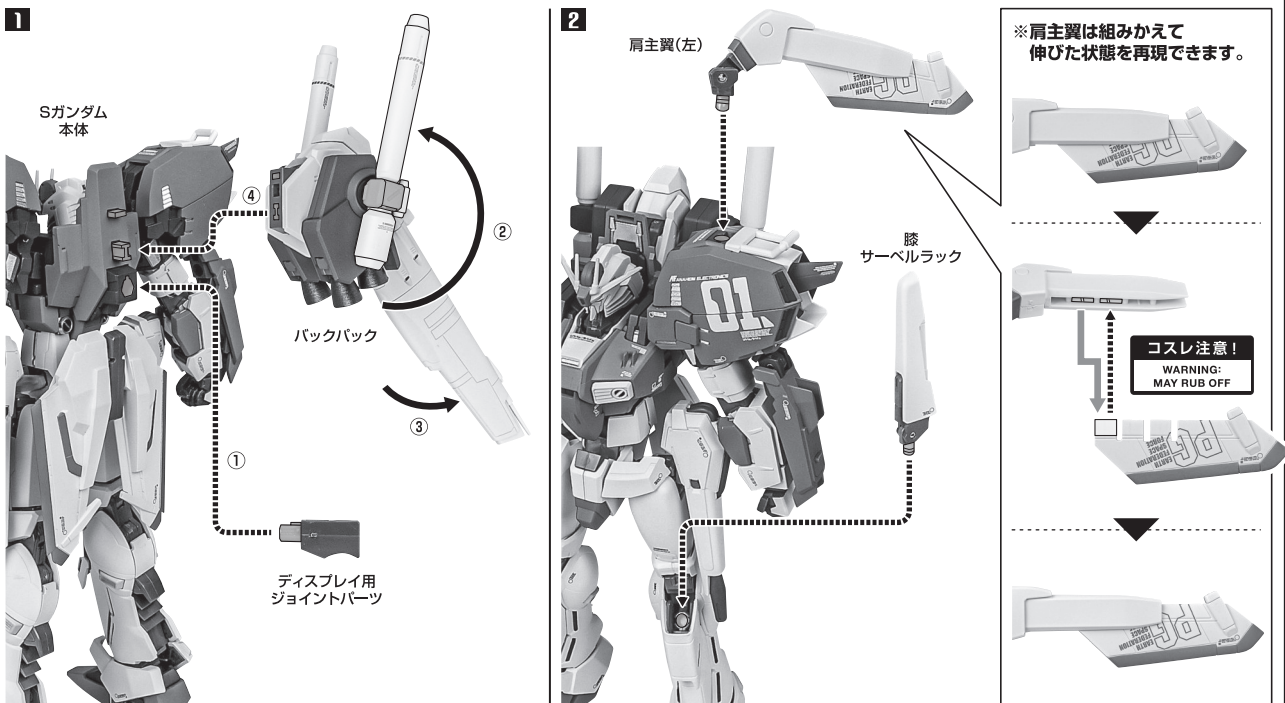

3 ※台座を組み立てます。

※背面下から見た画像

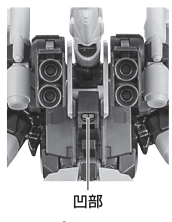

※凹部に取付けます。

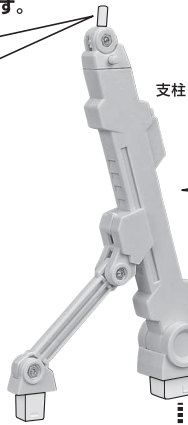

選択して取付

CHOOSE AND ATTACH

台座

※支柱は3箇所のロックを解除することで、各部が可動します。

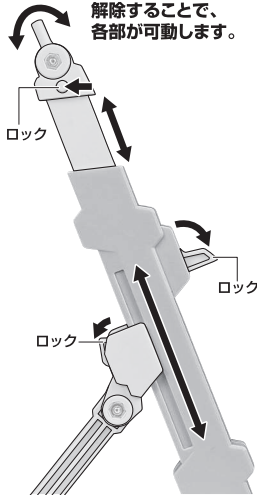

完成

※画像のようになります。

落下注意!

WARNING: FALL



本体のギミック

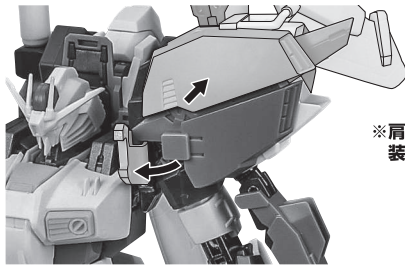

※肩ブロックの装甲が開きます。

※腹部ハッチが可動して、胸上を曲げることができます。

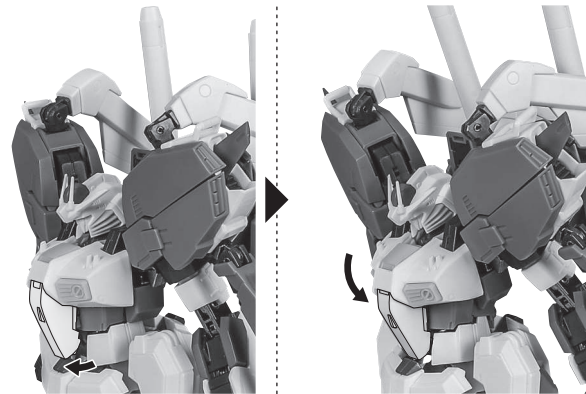

※説明のため、腰ビーム・カノンは取り外した状態で説明しています。

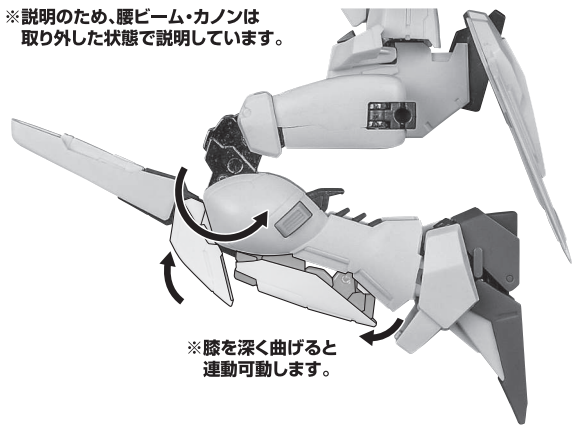

※膝を深く曲げると運動可動します。

ビーム・サーベル

ビーム・サーベル柄

向きに注意!
NOTE THE DIRECTION

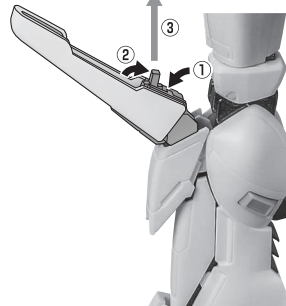

ビーム・サーベル刃

手首J

頭部インコム(展開)

1 ※インコム用ケーブルを画像のように折り曲げた角に、インコム中継器をはさみます。

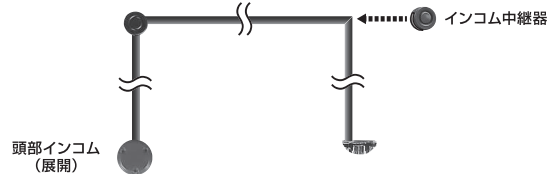

頭部インコム(展開)

2 ※本体頭部インコム

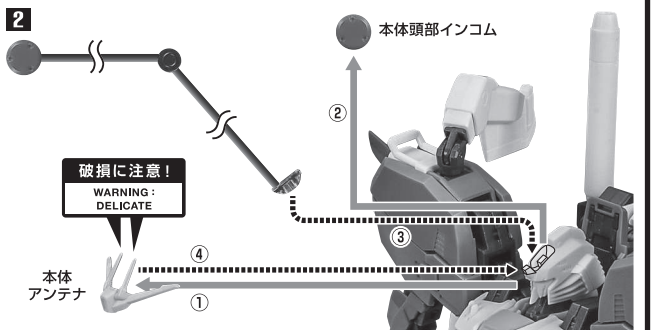

破損に注意!
WARNING: DELICATE

本体アンテナ

ビーム・スマートガン

※銃身が伸びます。

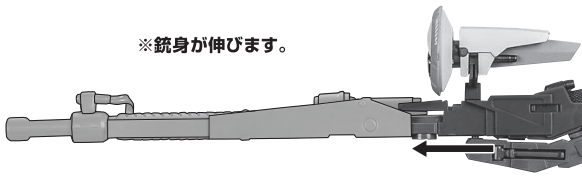

※レドームを取り付けます。

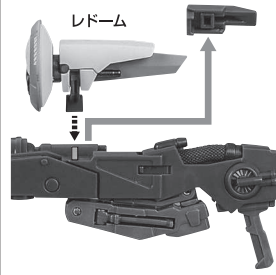

※レドームは可動します。

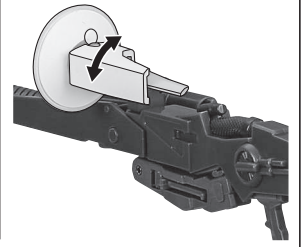

※グリップ、サブグリップは可動します。

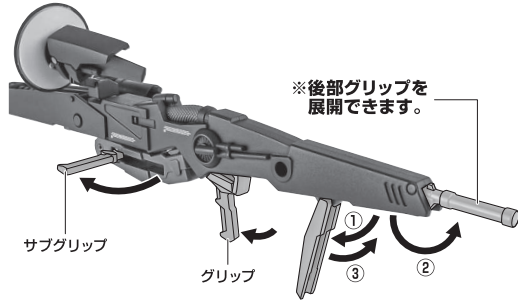

※後部グリップを展開できます。

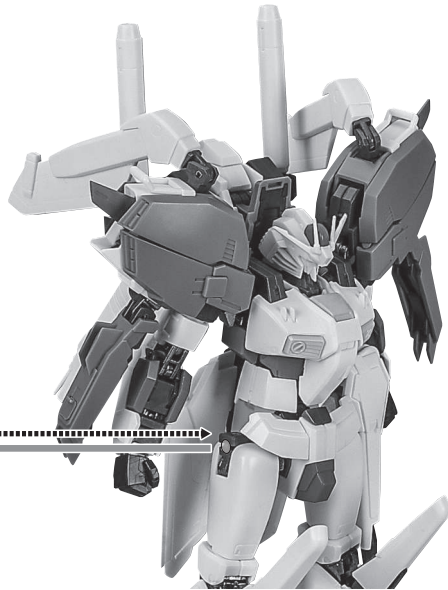
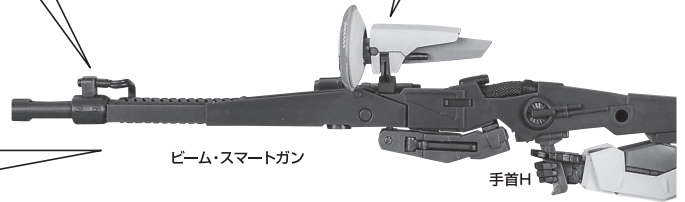

※アームを画像のように展開します。

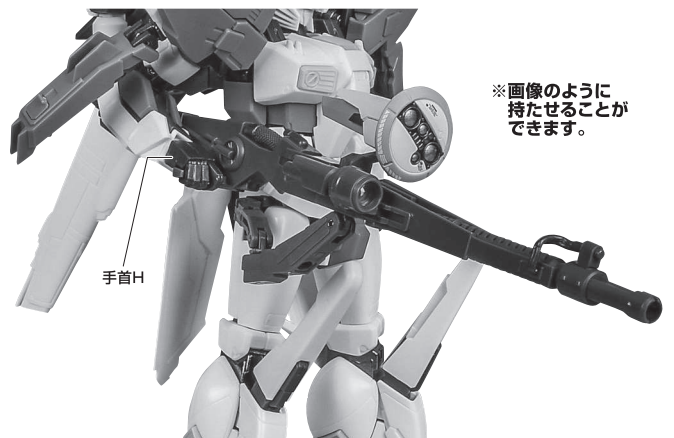
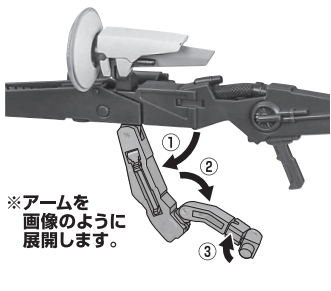

※画像のように持たせることができます。

連射式ビーム・スマートガン

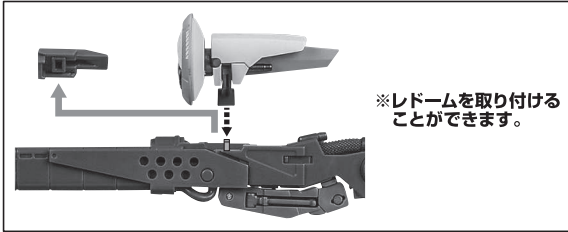

※レドームを取り付けることができます。

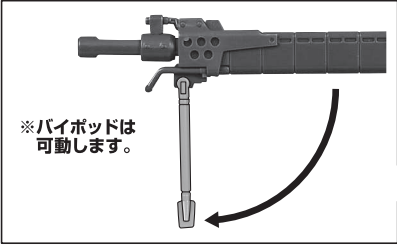

※バイポッドは可動します。



連射式ビーム・スマートガン

手首H

※グリップ、サブグリップは可動します。

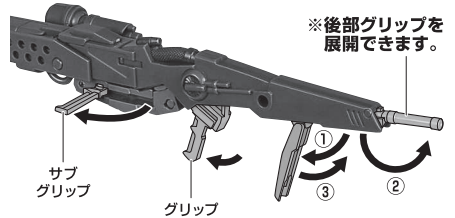

※後部グリップを展開できます。

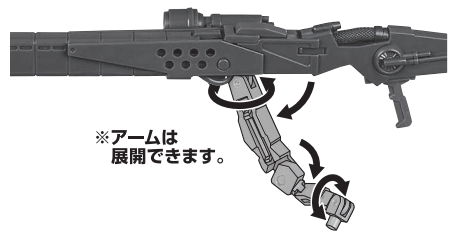

※アームは展開できます。

※銃身が伸びます。

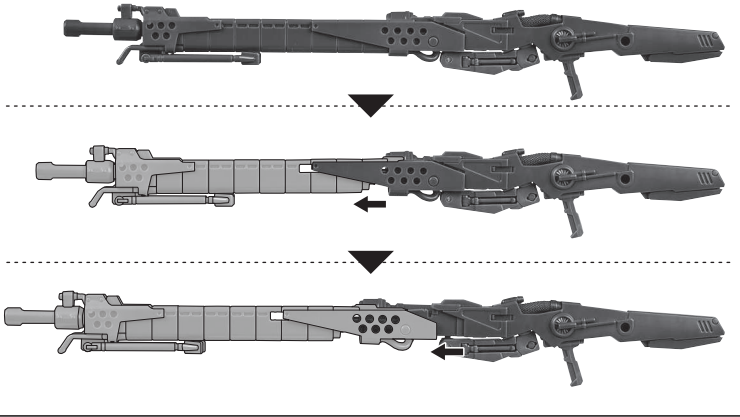

※アームは画像のように展開します。

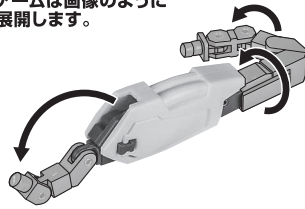

※画像のように持たせることができます。

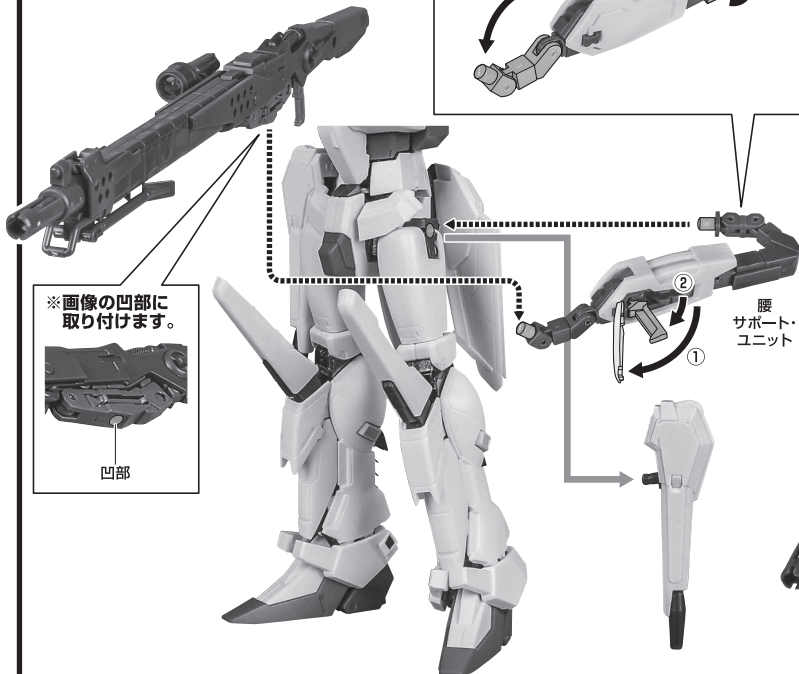

※画像の凹部に取付けます。

凹部

腰サポート・ユニット

手首H

手首C

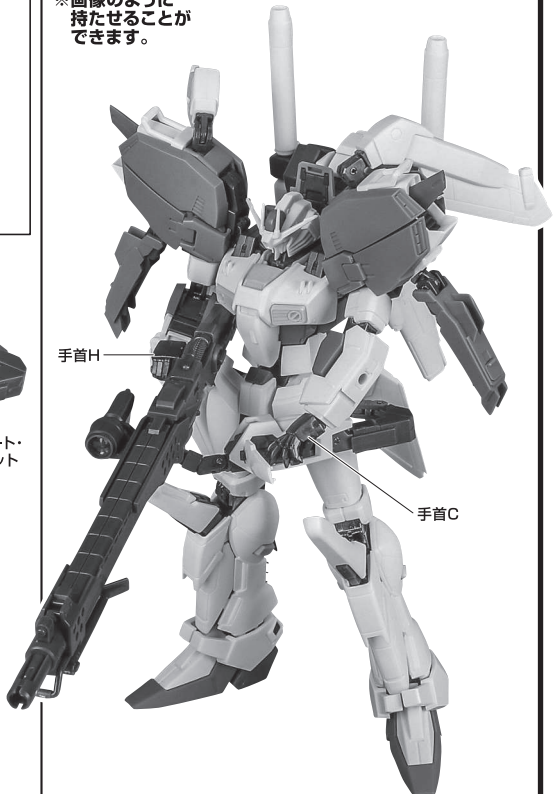

SガンダムのBst型への換装

1 ※肩主翼は付けておきます。

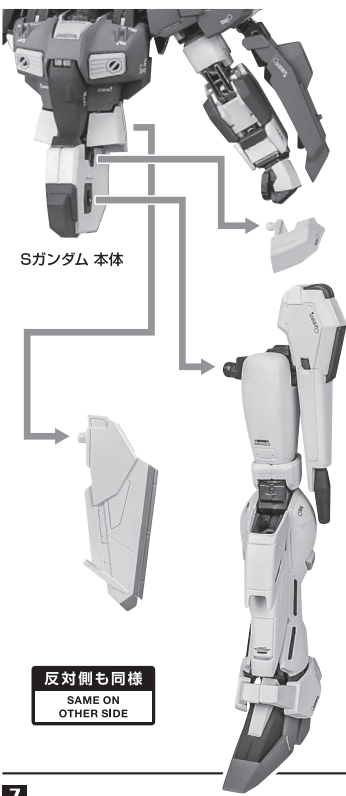

2

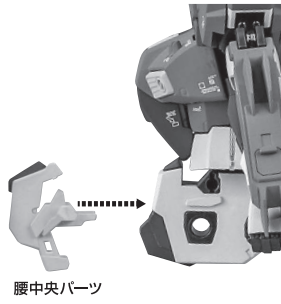

3

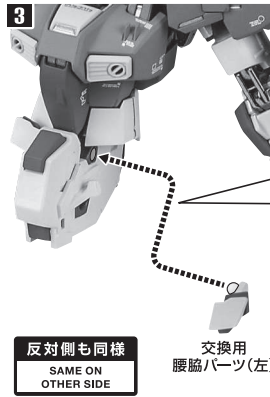

※画像のように取り付けます。

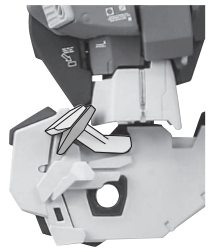

4 ※左右に分けます。



5

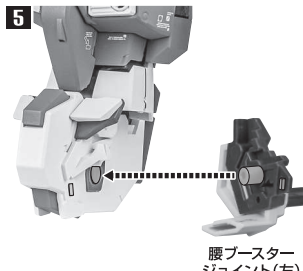

6

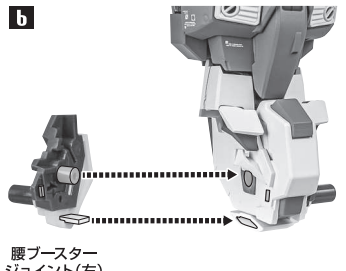

7

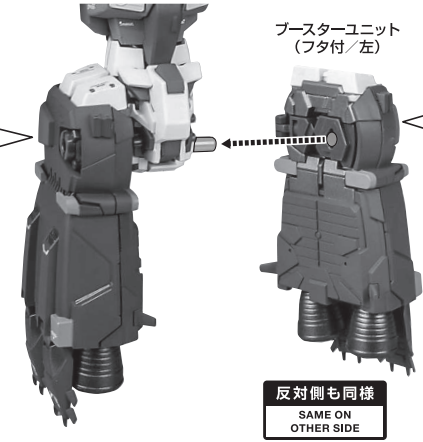
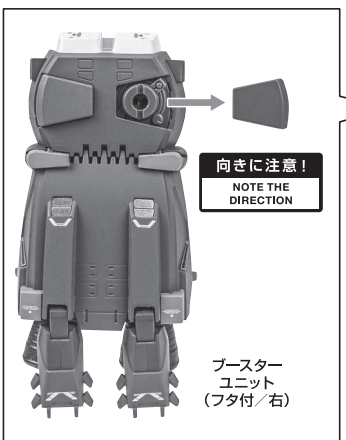

※左右のフタを外せます。
(元に戻す際は、向きに注意してください。)
※L/Rの刻印があります。

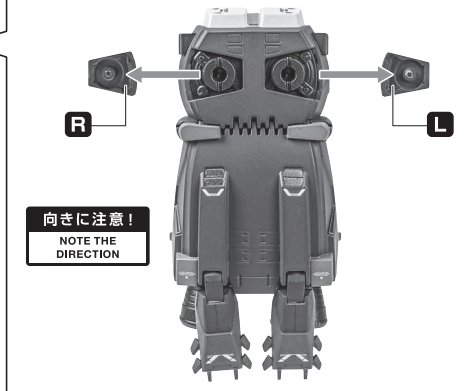

8

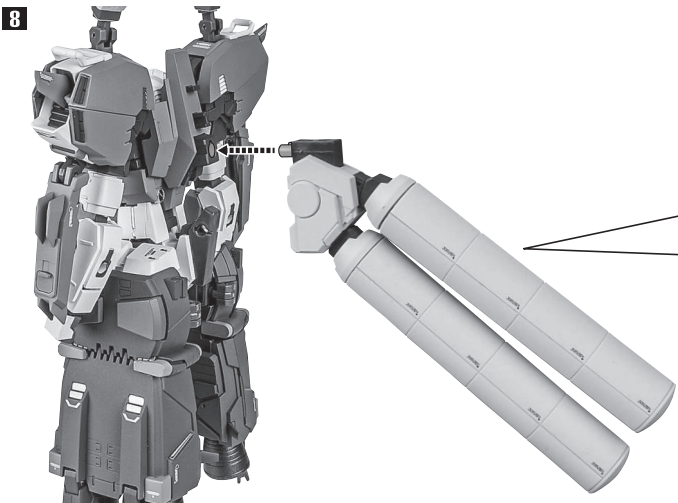

9

バックバック



反対側も同様
SAME ON OTHER SIDE

10



プースター
ユニット(右)

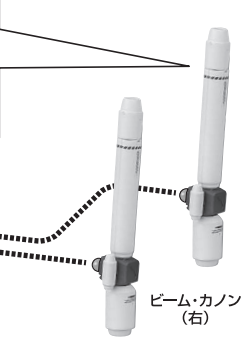

反対側も同様
SAME ON OTHER SIDE

11

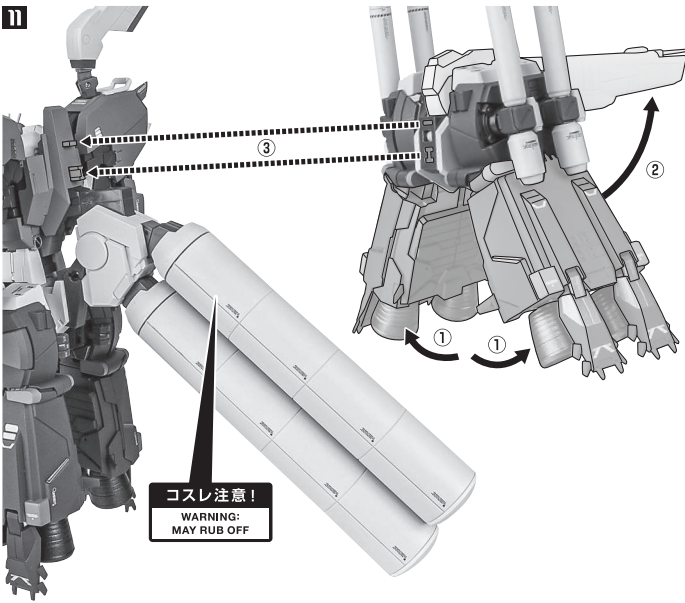

コスレ注意!
WARNING:
MAY RUB OFF

12

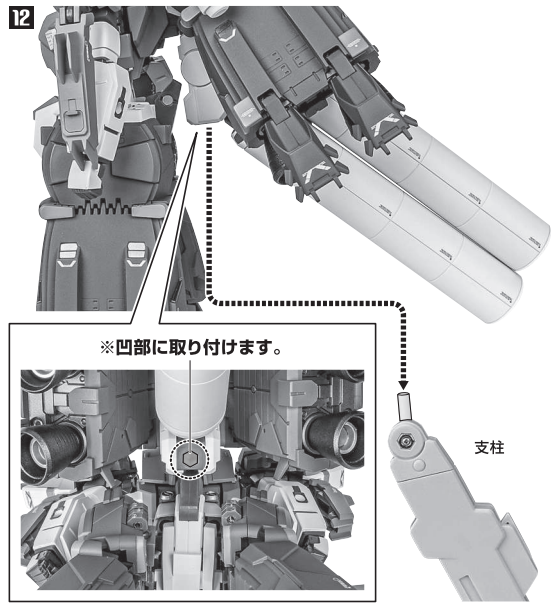

支柱

13

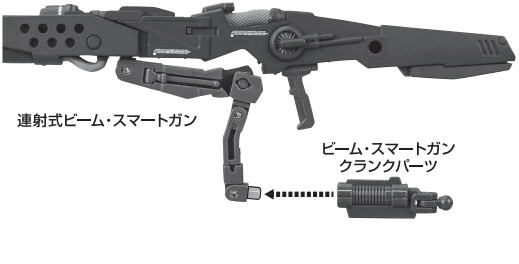

連射式ビーム・スマートガン

ビーム・スマートガン
クランクパーツ

※画像のようになります。

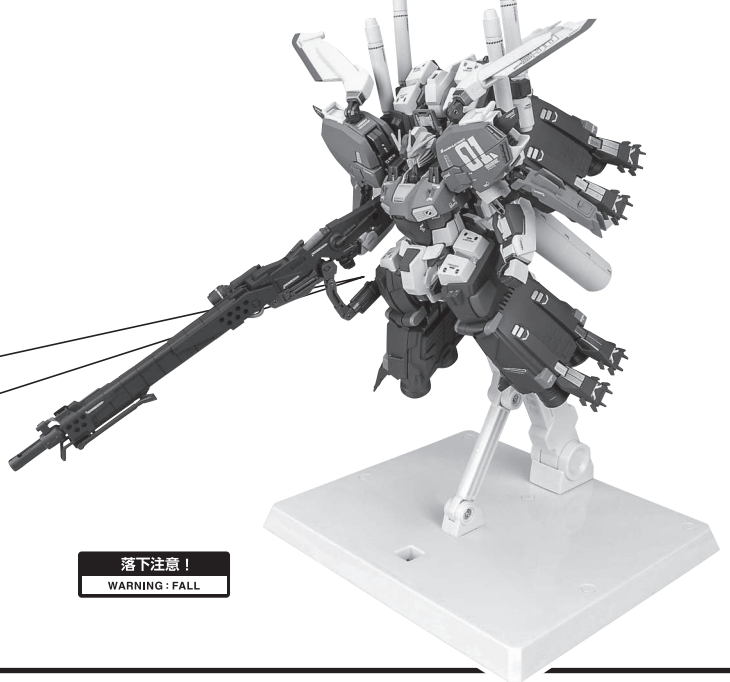

落下注意!
WARNING: FALL

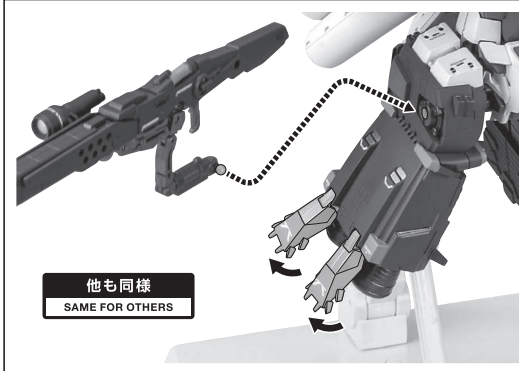

他も同様
SAME FOR OTHERS

自動航行形態の組み立て

1

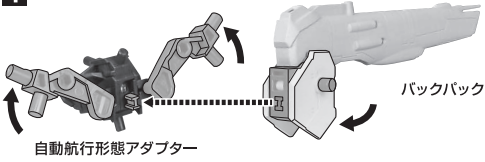

自動航行形態アダプター

バックパック

※「SガンダムのBst型への換装」
9のパーツを使用します。

2

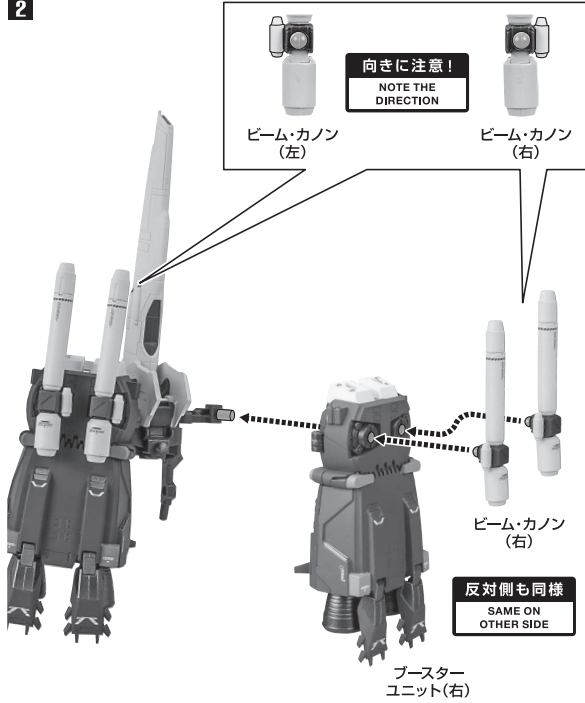

向きに注意!
NOTE THE DIRECTION

ビーム・カノン
(左)

ビーム・カノン
(右)

ビーム・カノン
(右)

反対側も同様
SAME ON OTHER SIDE

ブースター
ユニット(右)

3

※「Sガンダムの
Bst型への換装」
7のパーツを使用します。

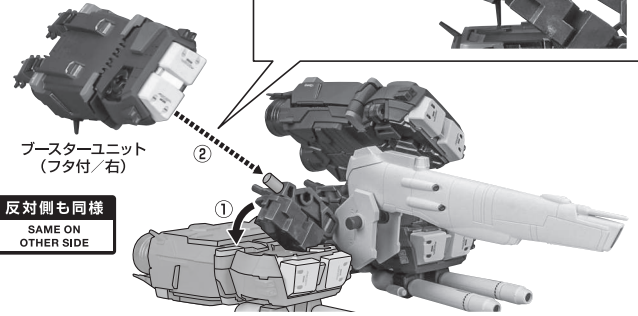

※上のブースターユニットは
図の位置までしか
差し込むことが
できません。

ブースターユニット
(フタ付/右)

反対側も同様
SAME ON OTHER SIDE

4

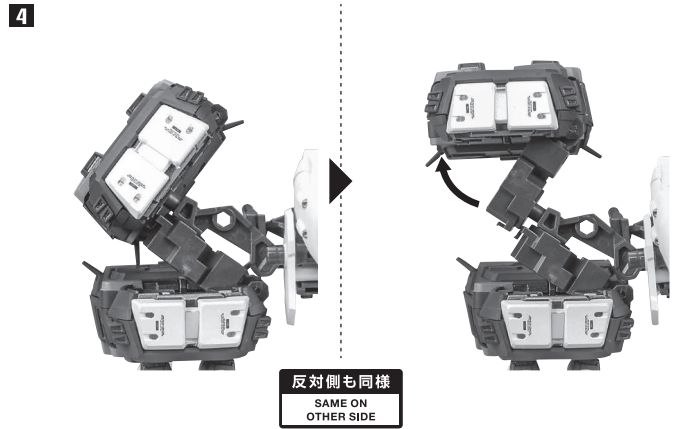

反対側も同様
SAME ON OTHER SIDE

5

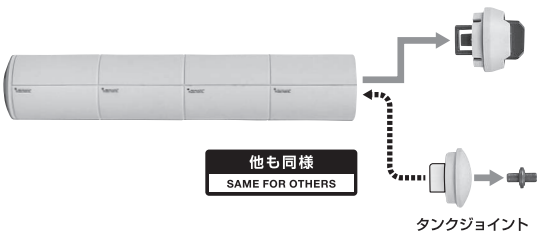

他も同様
SAME FOR OTHERS

タンクジョイント

b

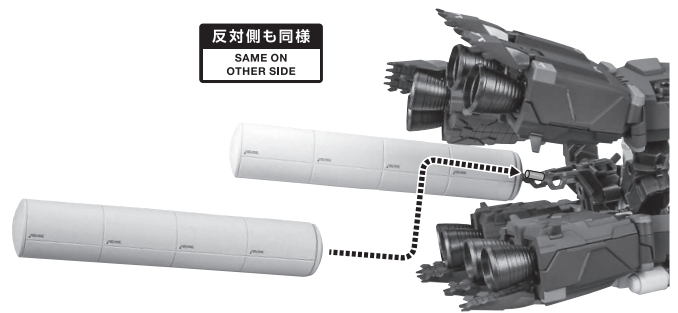

反対側も同様
SAME ON OTHER SIDE

7

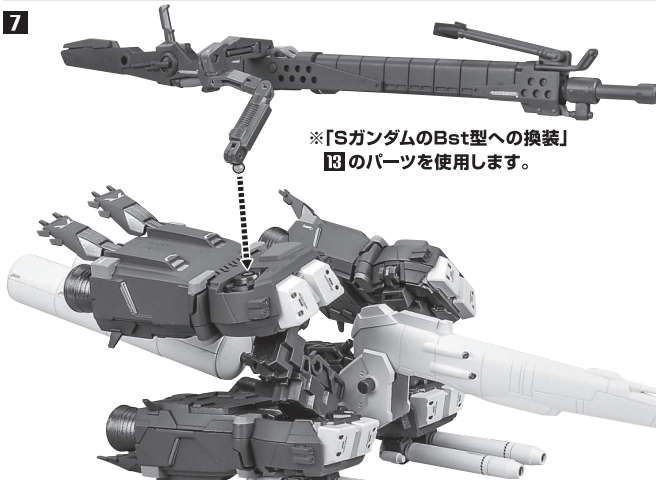

※「SガンダムのBst型への換装」
8のパーツを使用します。

※画像のようになります。

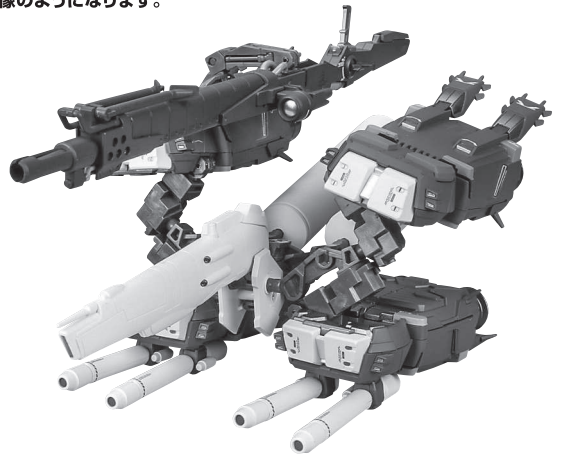

「別売り METAL ROBOT魂 (Ka signature) ゼータプラス C1」との組み合わせ(ハミングバード形態の再現)

1 ※別売りの「ゼータプラス C1」をウェイブライダー形態にして、各パーツを外します。

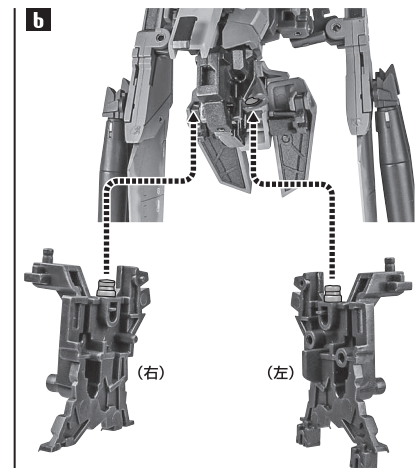
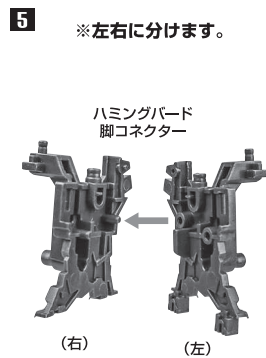
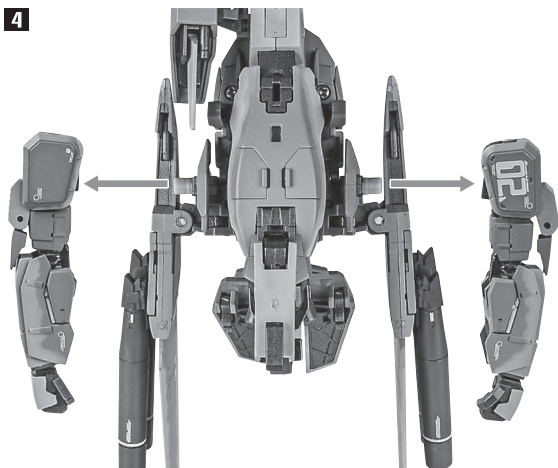
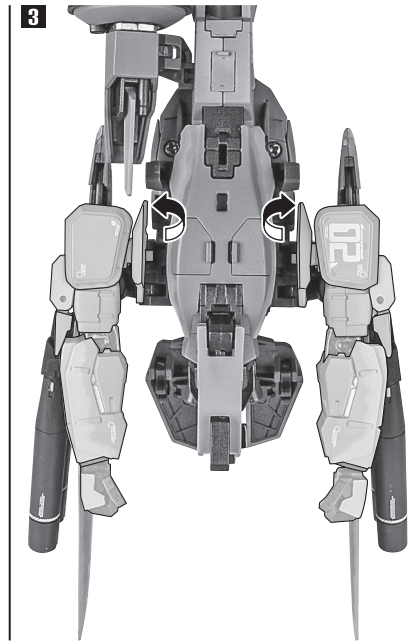
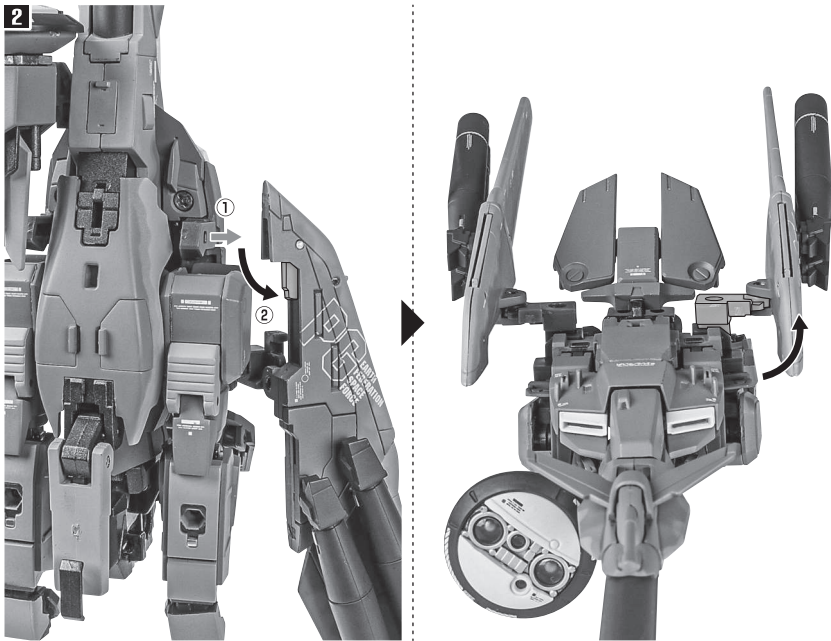
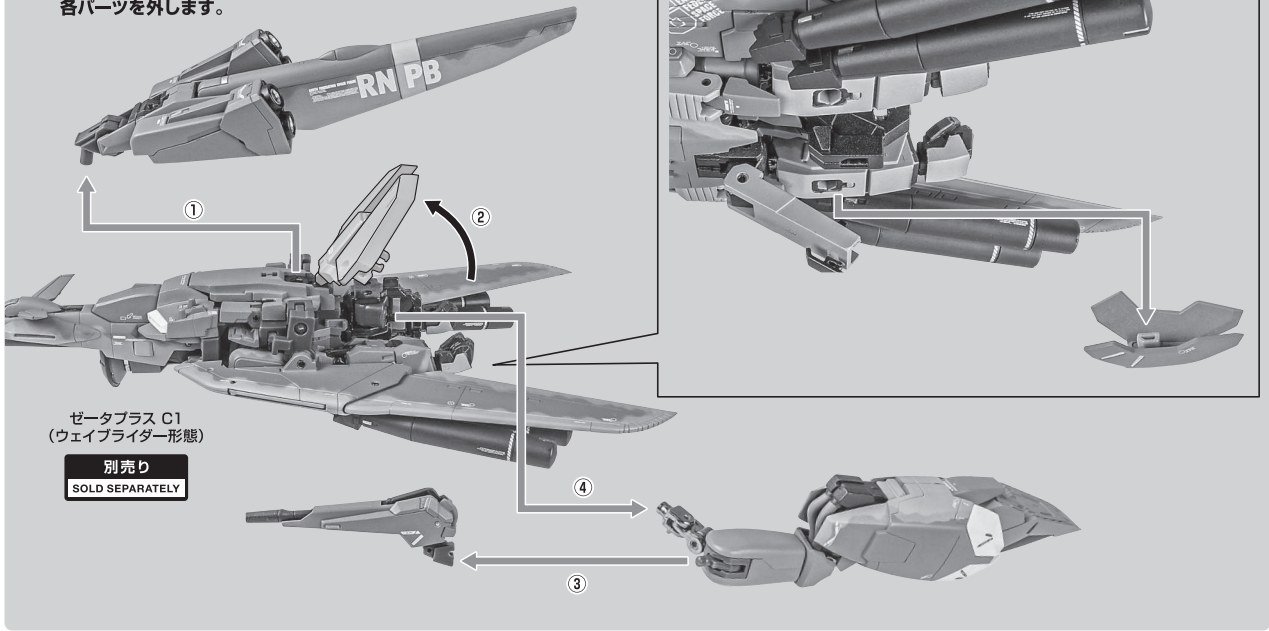

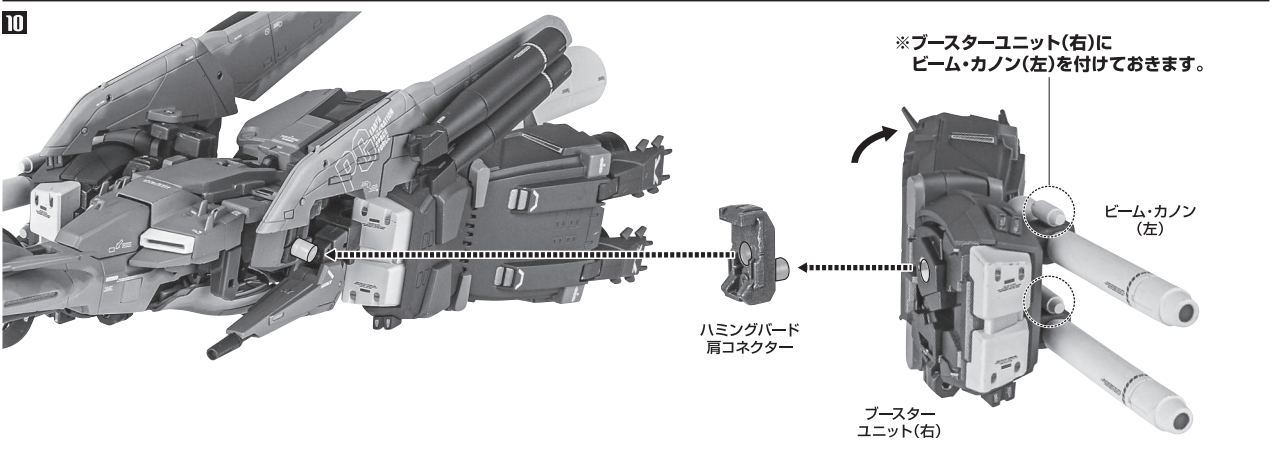
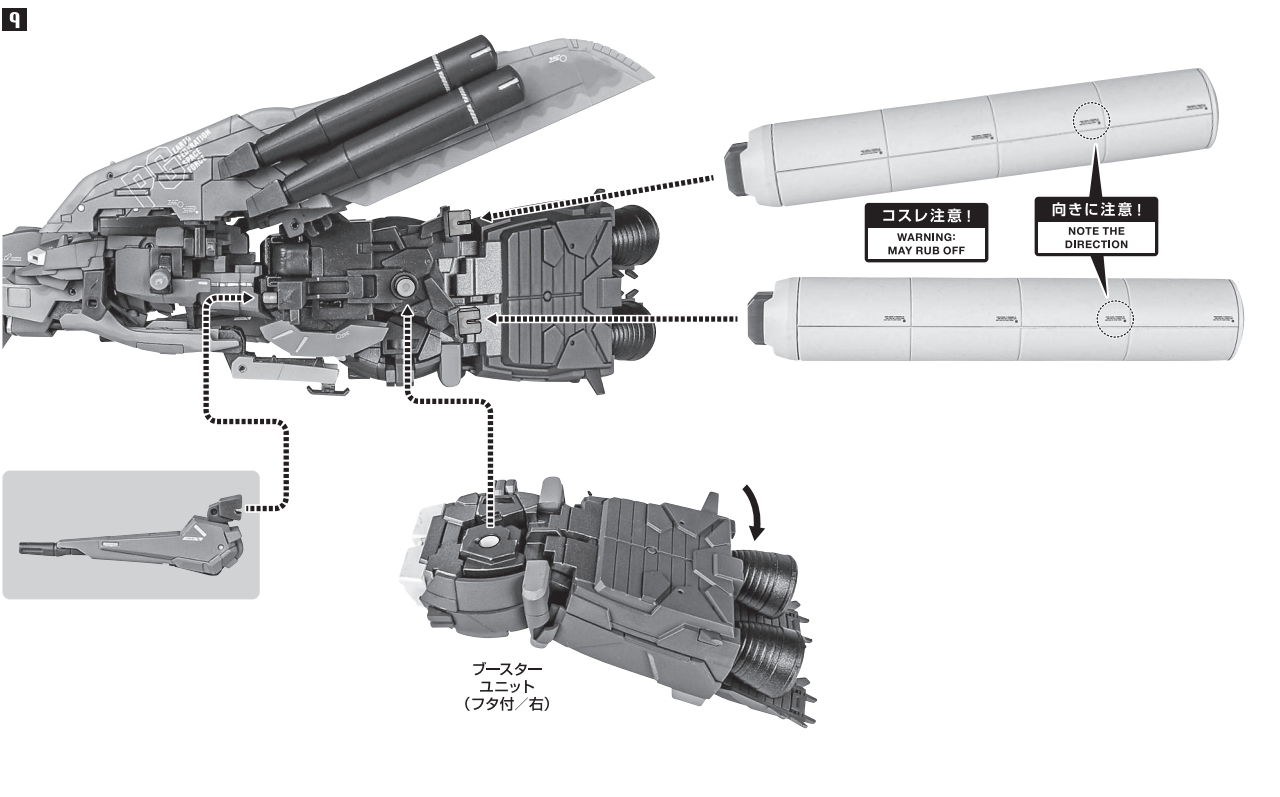
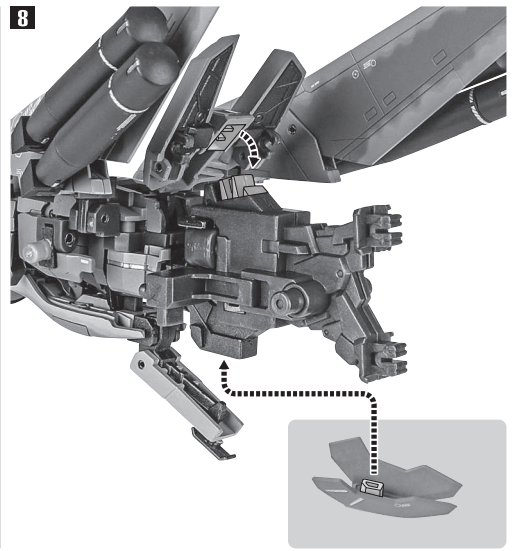
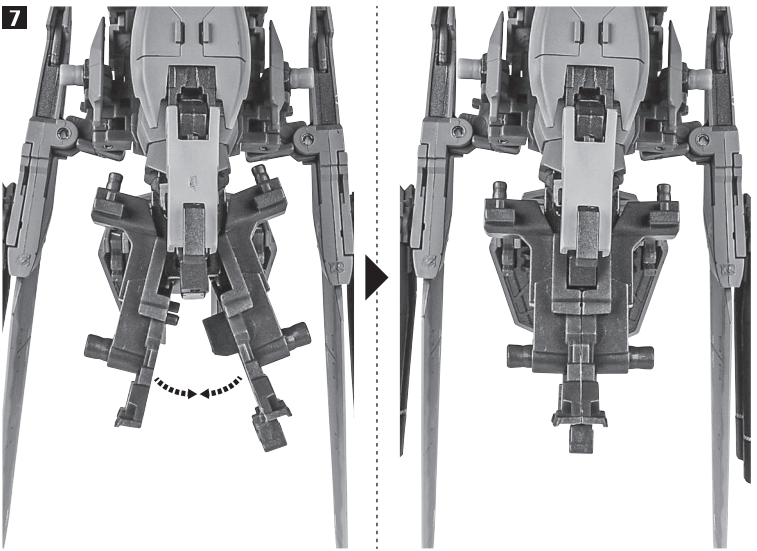

11

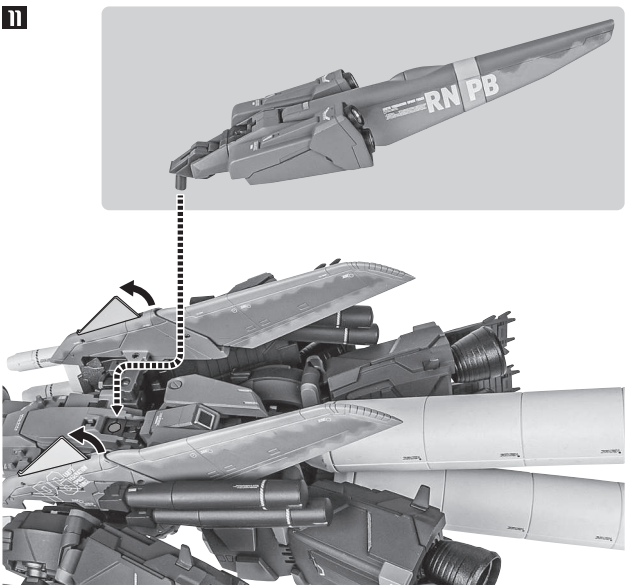

12

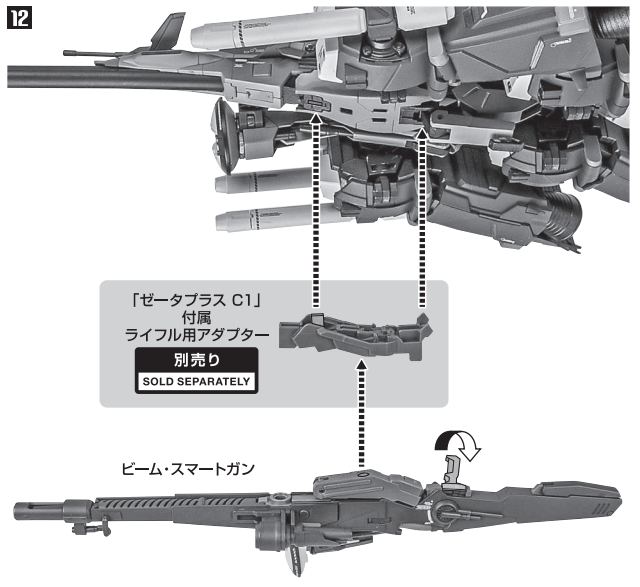

13

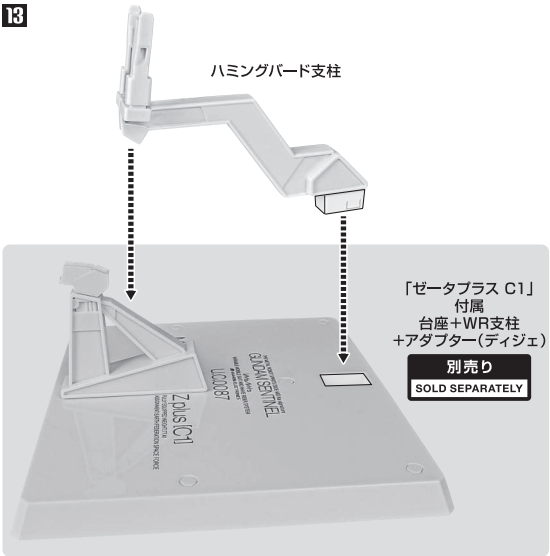

14

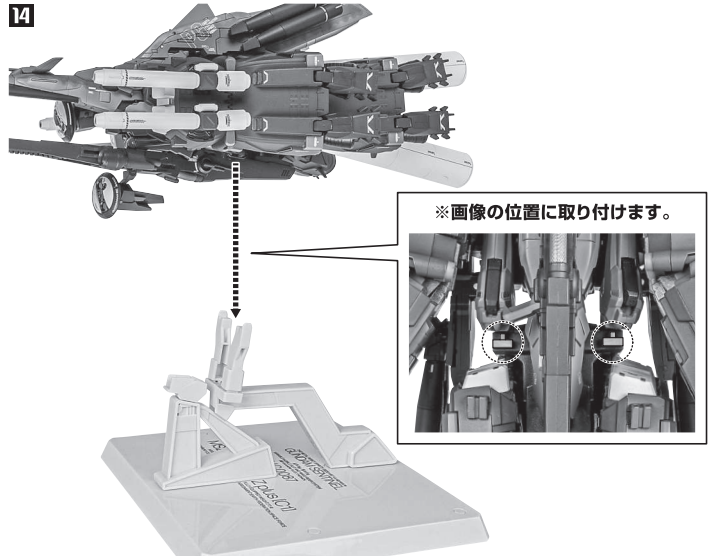

※画像のようになります。

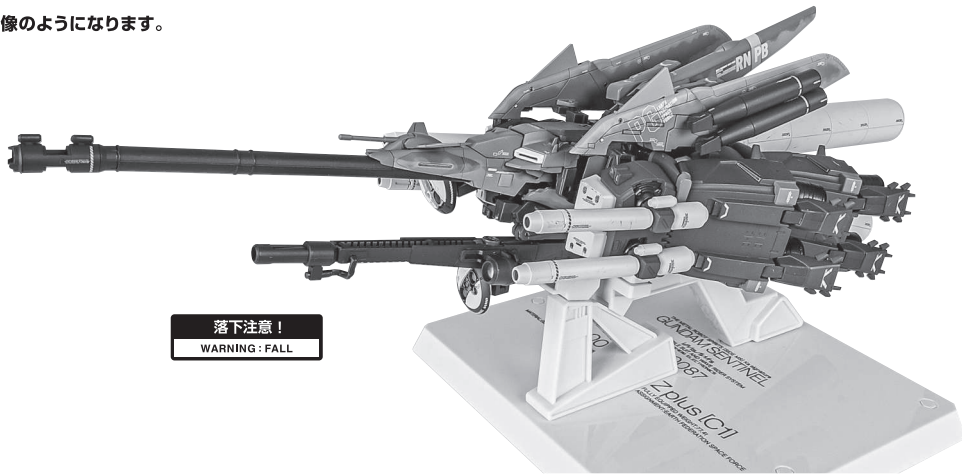

落下注意！
WARNING : FALL