

# Gパーツ[フルド]&アドバンスドパーツセット

©創通・サンライズ

**注意** お買い上げのお客様へ 必ずお読みください。

- 本商品の対象年齢は15才以上です。対象年齢未満のお子様には絶対に与えないでください。
- 小さな部品がありますので、小さなお子様が悪く飲み込まないように注意してください。窒息などの危険があります。
- 尖った部分や鋭い部分がありますので、取扱や保管場所に注意してください。思わぬケガをするおそれがあります。

〈使用上の注意〉

- 本商品は精密に作られています。無理な力を加えたり、落としたりすると破損するおそれがあります。
- 本商品を樹脂製のソファやシート、タイルなどの上に置かないでください。長時間接触していると色がる場合があります。

セット内容

■ 取扱説明書(本書).....	1枚	■ ディスプレイジョイント.....	2個	■ マルチウェポンラッチ.....	1個
■ フルドド 本体.....	2体	■ 連結ディスプレイジョイント.....	1個	■ 肩部クリップ.....	左右各1個
■ クロー・ユニット.....	2個	■ 支柱(大).....	1個	■ 胸部コネクタ.....	1個
■ ウイング.....	2個	■ 支柱(小).....	1個	■ ヘイズル・ラーサポート.....	1個
■ 左フィン.....	2個	■ 台座.....	1個	■ クリップ.....	2個
■ 右フィン.....	2個	■ センサー・ユニット頭部.....	1個	■ 補助支柱.....	2個
■ ロング・ブレード・ライフル.....	2個	■ 交換用バイザー.....	1個	■ 腰部コネクタ.....	1個
■ クロー展開パーツ.....	2個	■ 脚部補助スラスター.....	2個	■ シールドジョイント(TR).....	2個
■ 2機連結コネクタ.....	1個	■ 接続用ビーム・ライフル.....	1個		

※本商品に「METAL ROBOT魂 <SIDE MS> ガンダムTR-1[ヘイズル改]&オプションパーツセット」(魂ウェブ商店アイテム・受注終了)は付属しません。  
※上記商品を使用します。上記商品の取扱説明書も合わせてご確認ください。

矢印一覧  
Arrow List



取り付けます。  
Attachable



取り外します。  
Removable



可動します。  
Movable

ディスプレイサポートには  
別売りの魂STAGEを!⇒

[https://tamashii.jp/special/t\\_stage/](https://tamashii.jp/special/t_stage/)



■ 取扱説明書の画像と商品とは、多少異なりますのでご了承ください。

## フルドドの組み立て方

1

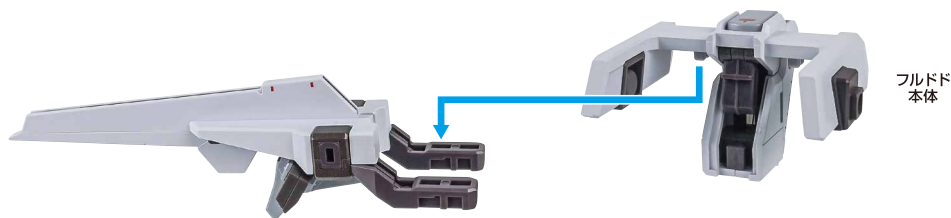

2

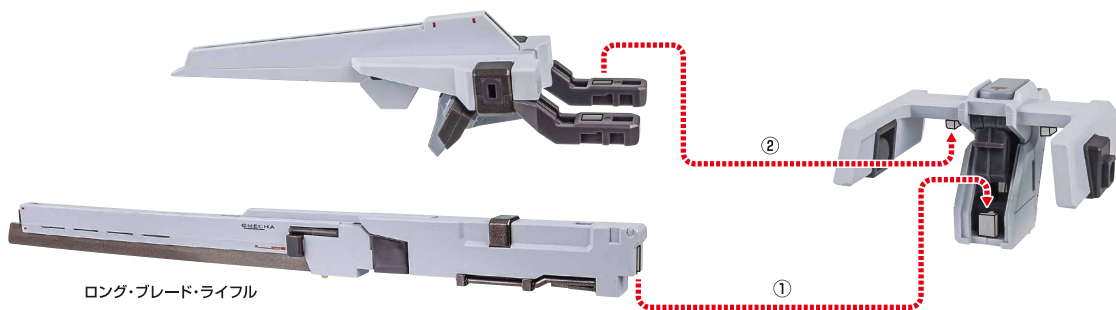

## フルドの組み立て方 (続き)

3

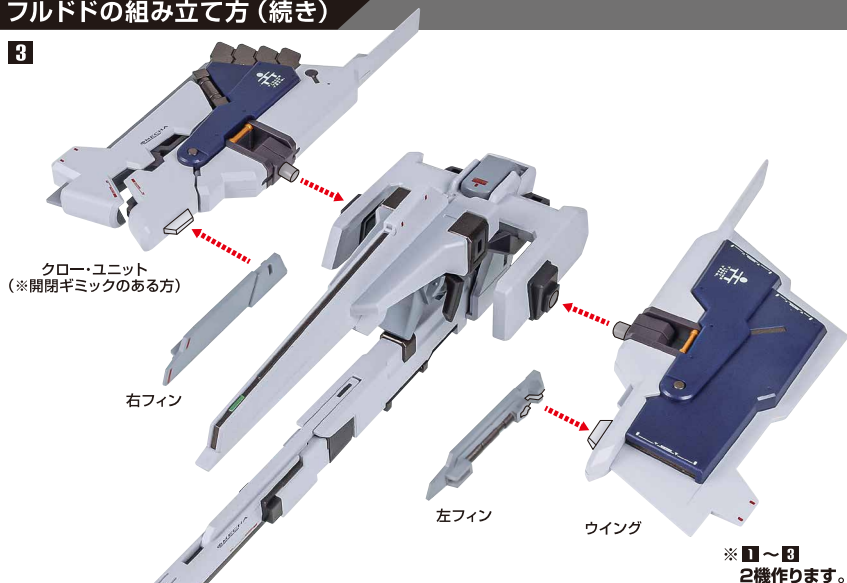

4



5

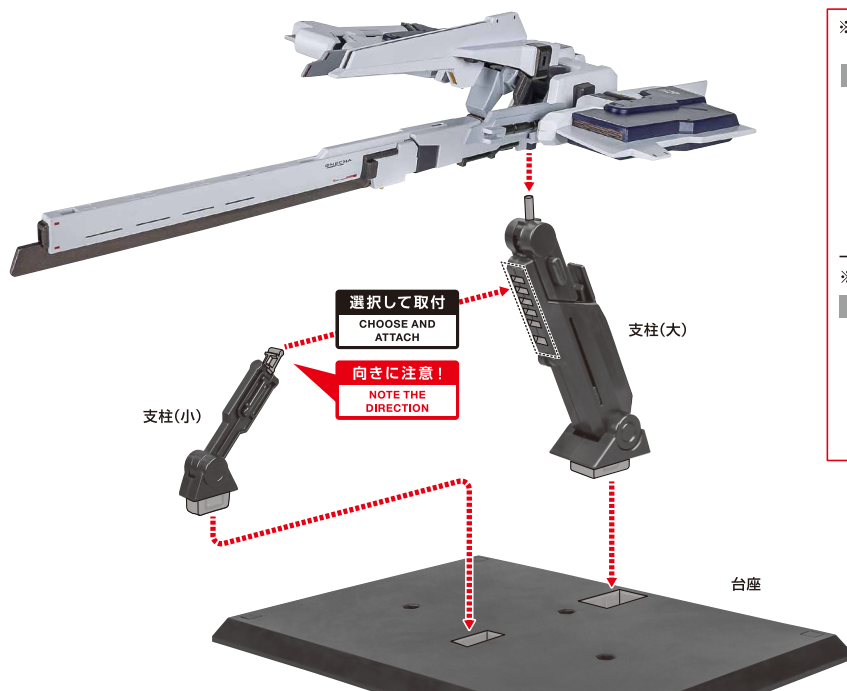

※2ヶ所のロックを解除することで各部を可動させることができます。

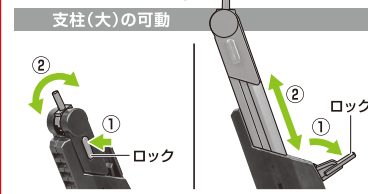

※先端部が回転し、長さが変わります。



※画像ようになります。

転倒注意!

WARNING: TUMBLE

※バランスをとって  
ディスプレイしてください。



# フルドの2機合体

1 ※1機目をばらします。

## 1機目

(両側ウイング)

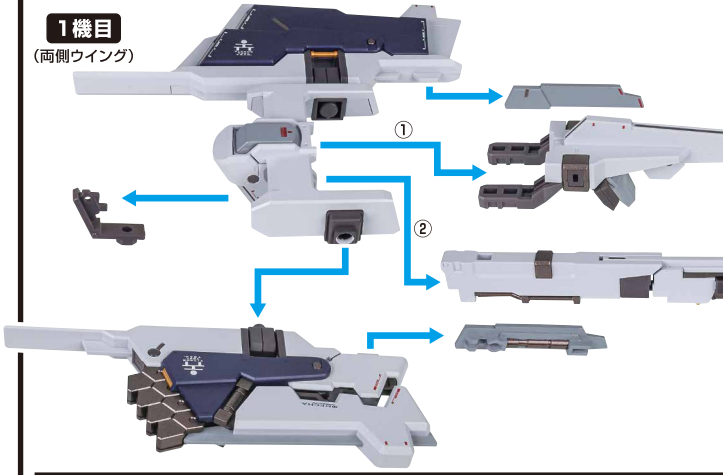

2

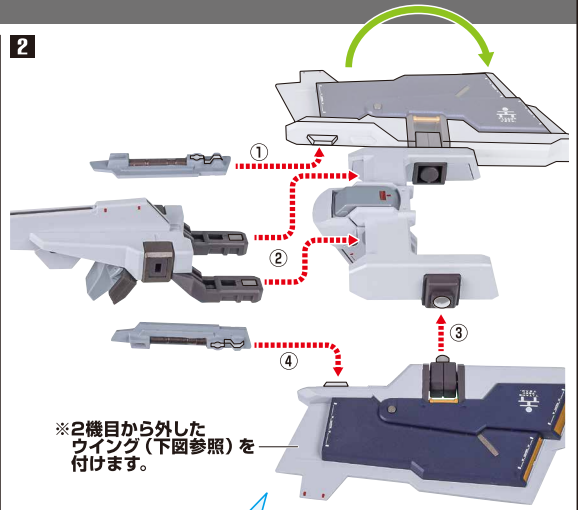

※2機目から外したウイング(下図参照)を付けます。

## 2機目

(両側クローユニット)

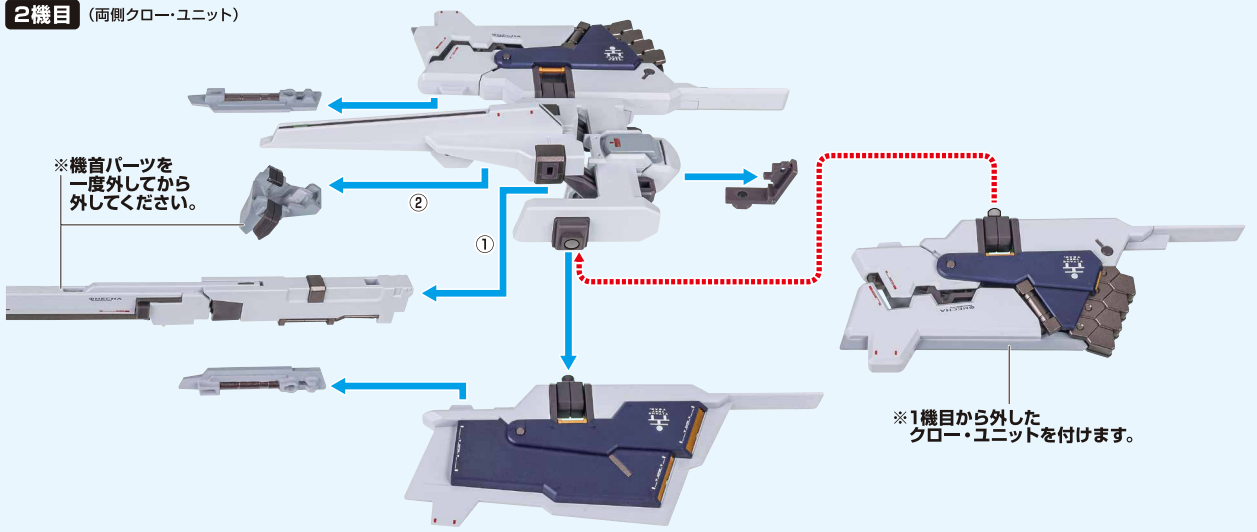

※機首部分を一度外してから外してください。

※1機目から外したクローユニットを付けます。

3

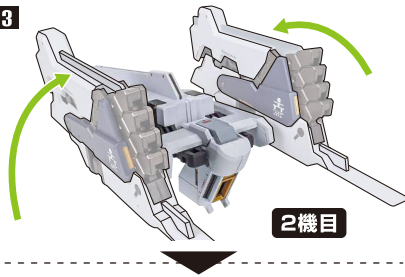

2機目

4

※上下逆さまにします。

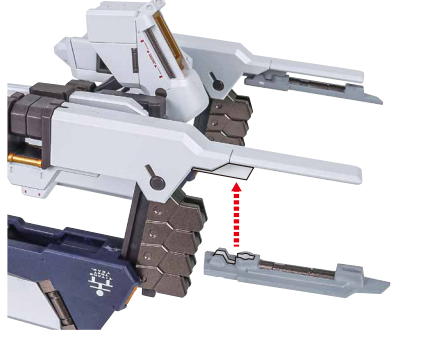

5

1機目

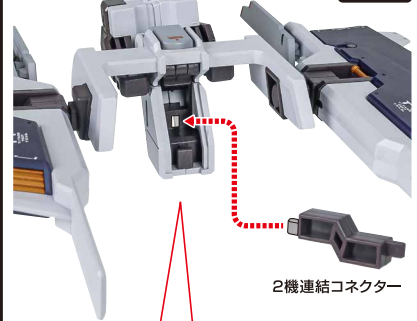

2機連結コネクター

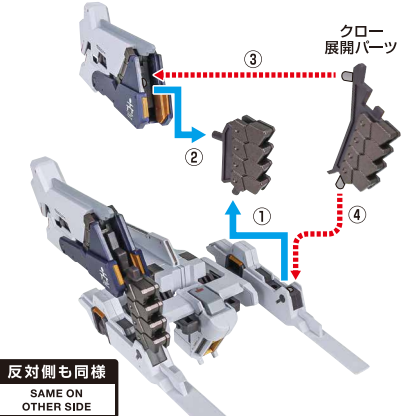

クロー  
展開パーツ

反対側も同様  
SAME ON  
OTHER SIDE



※押し込みます。



フルドの2機合体 (続き)

b

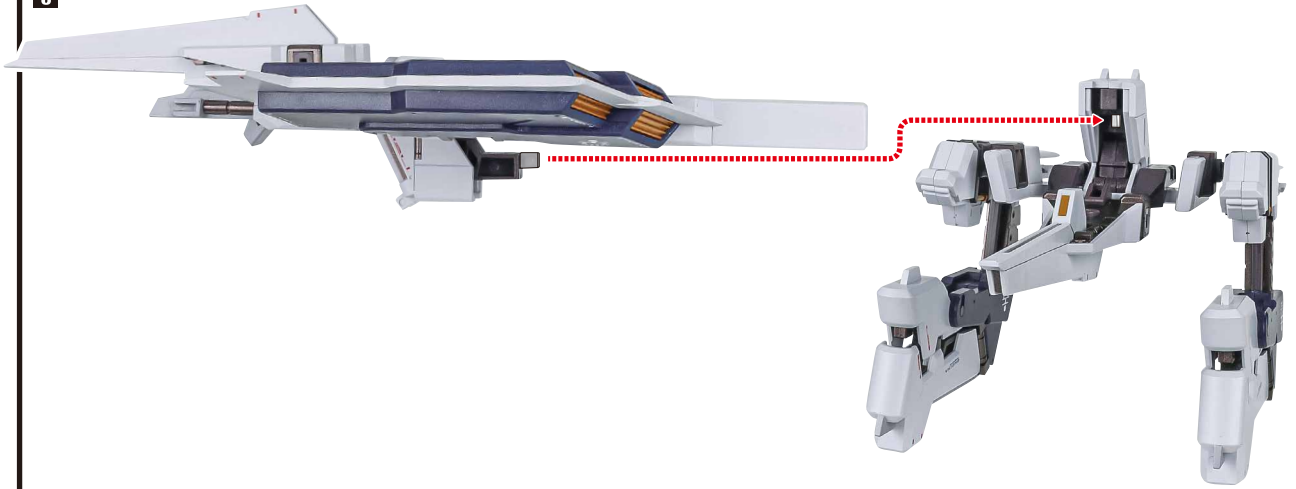

7

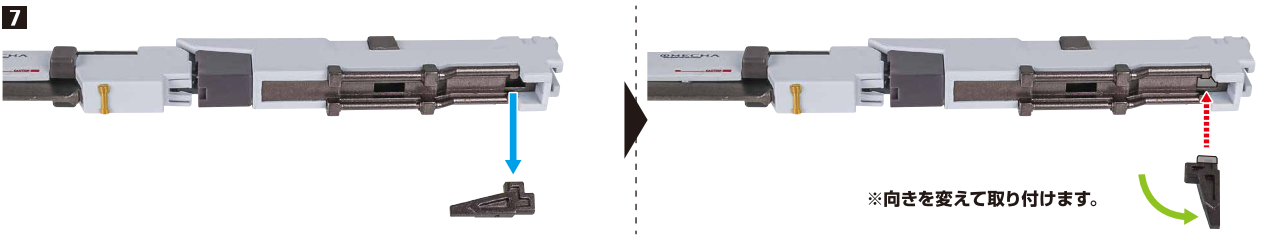

8

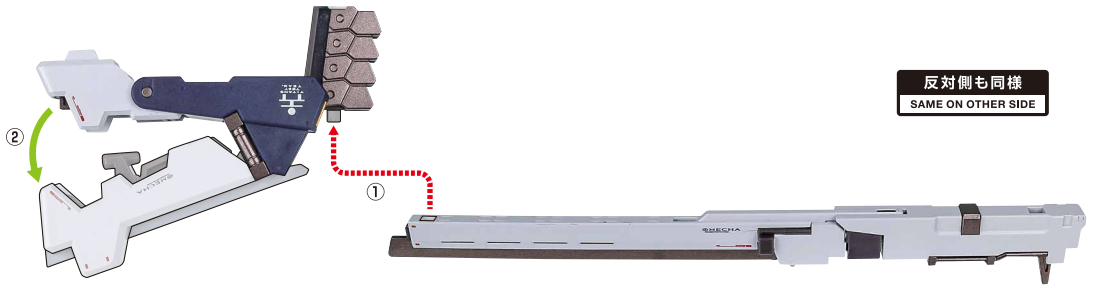

9

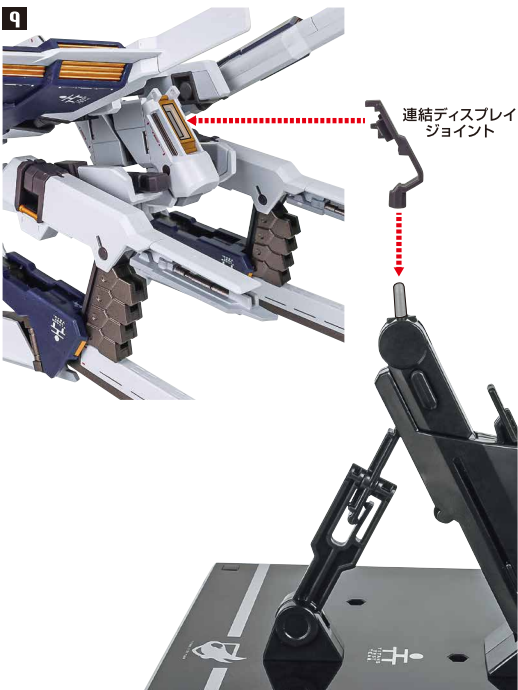

※画像のようになります。





## ヘイズル改の武装<スナイパー装備>

1

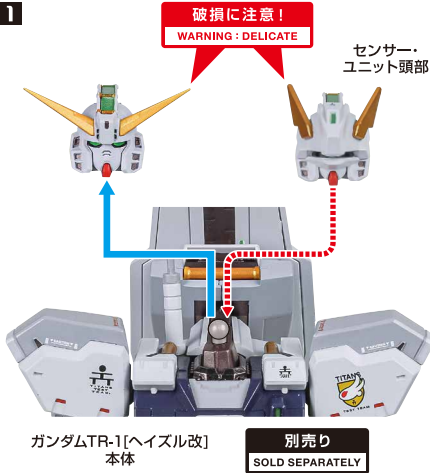

※バイザーが交換できます。

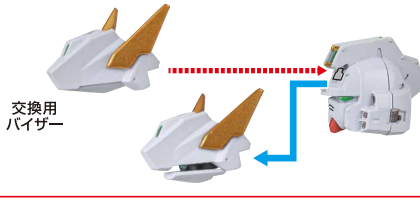

2

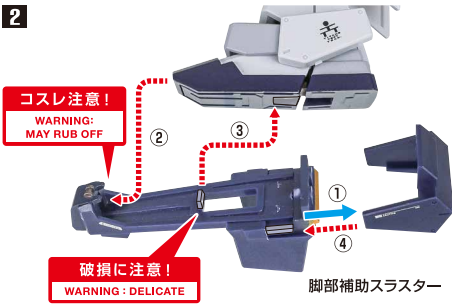

3 ※合体ライフルを作ります。

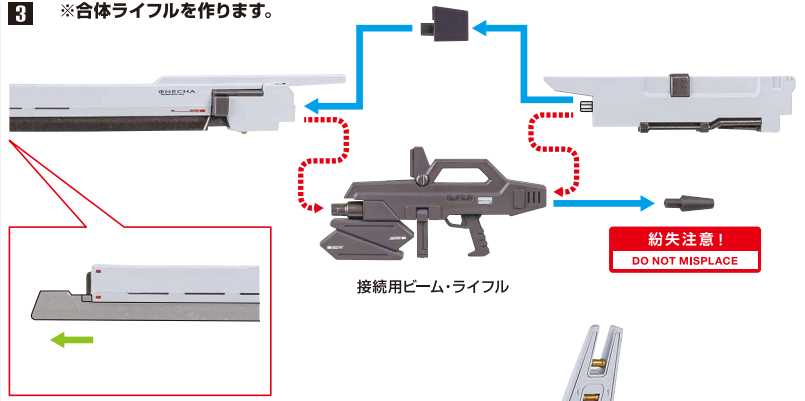

※画像のようになります。



## ヘイズル改の武装<アドバンスドユニット装備>

1

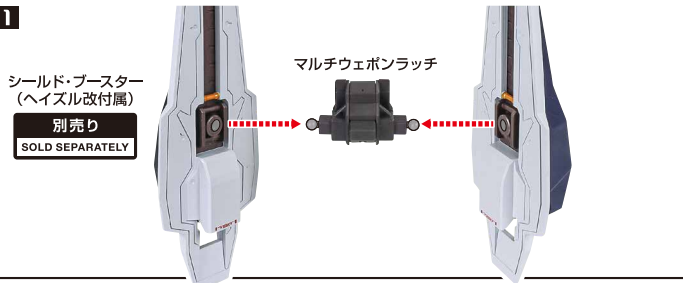

2



※画像のようになります。



ガンダムTR-1[ヘイズル・ラー]の再現 (フルド×1機装備)

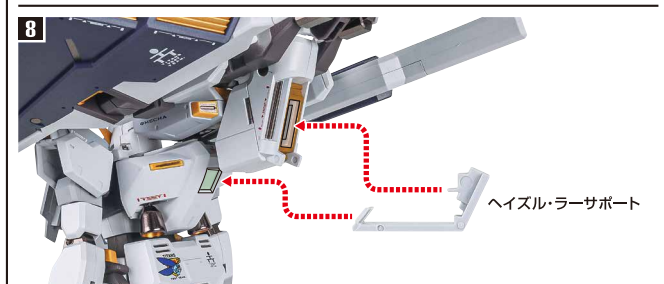
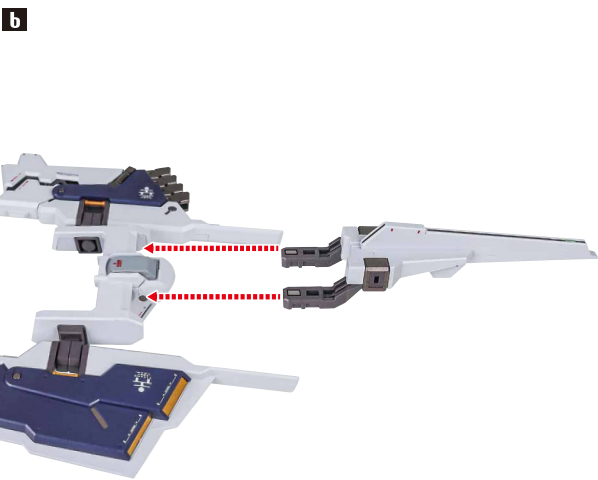
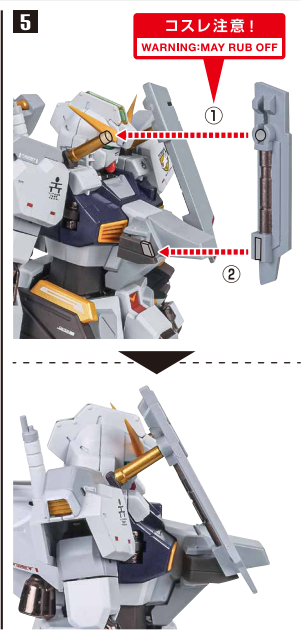
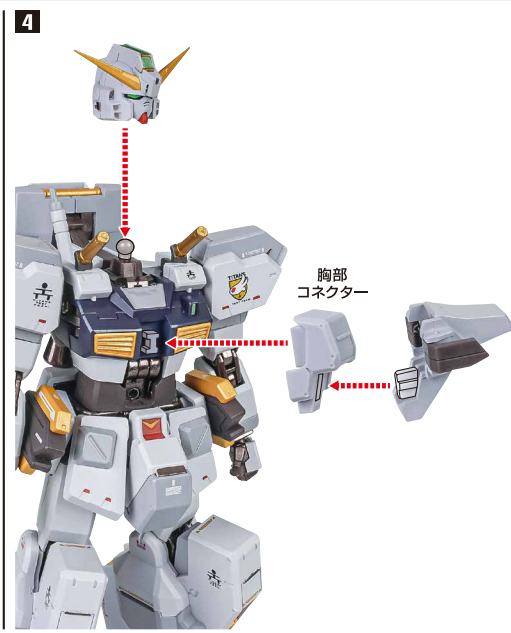
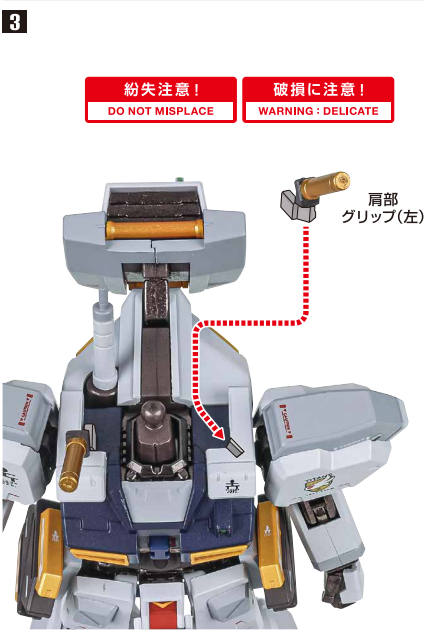
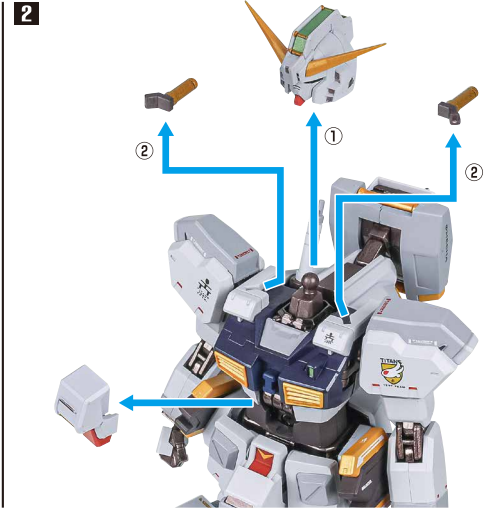
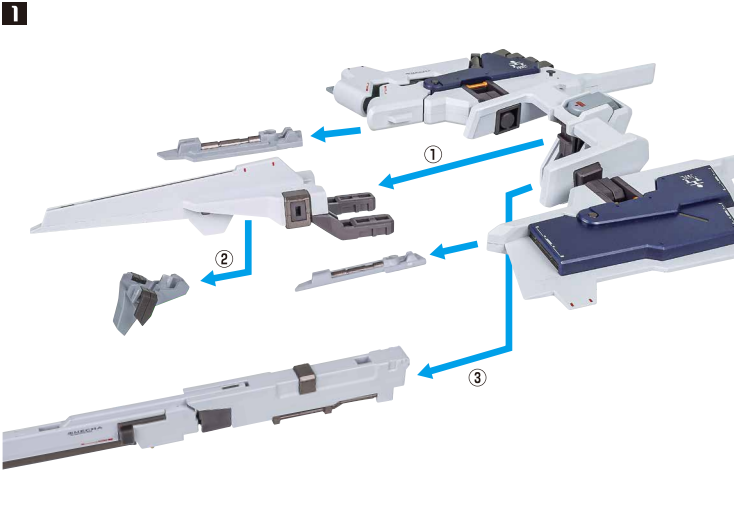

転倒注意!  
WARNING: TUMBLE

※バランスをとって  
ディスプレイしてください。

※画像のようになります。



※別売りの「ガンダムTR-1[ヘイズル改]&オプションパーツセット」  
付属の台座に取り付けます。



※ロング・ブレード・ライフルを  
支えてください。  
(他モードも同様)

【ライフルのクロー装備】

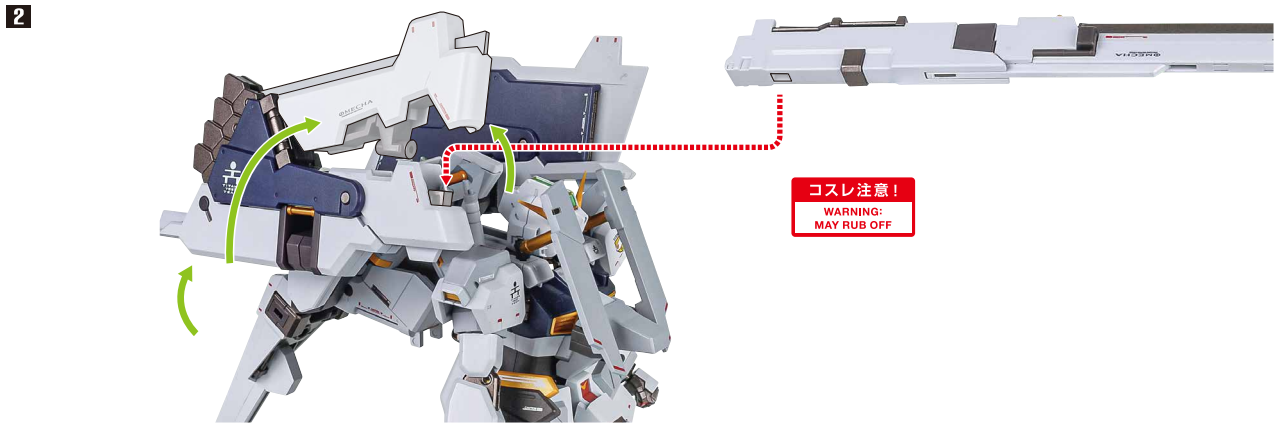
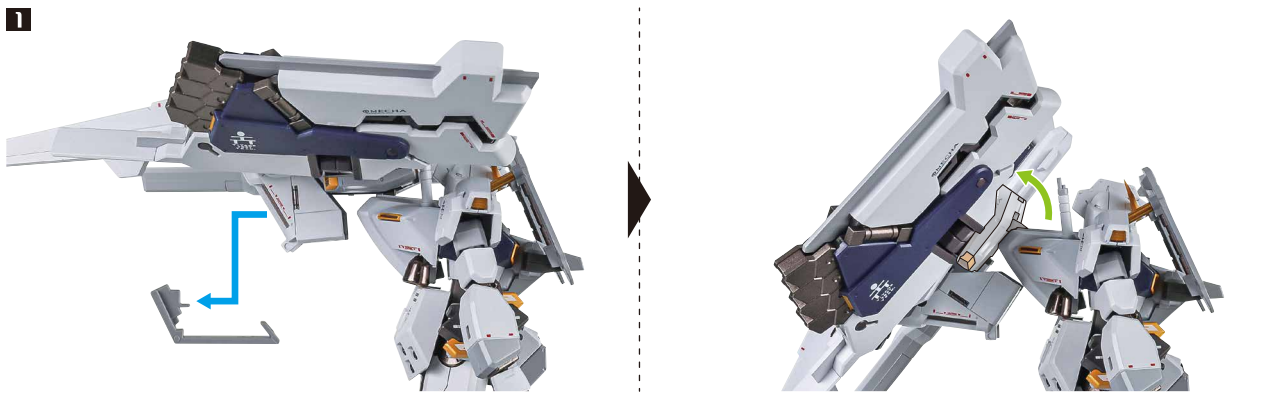

コストレ注意!  
WARNING:  
MAY RUB OFF



1 ※ヘイズル・ラーサポートを外しておきます。



2



3

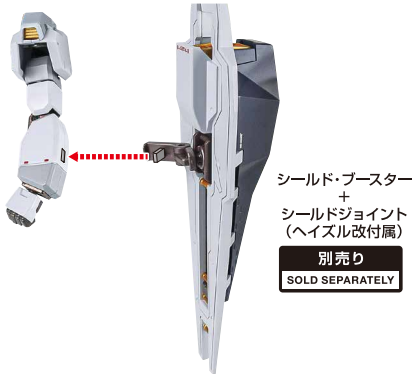

4

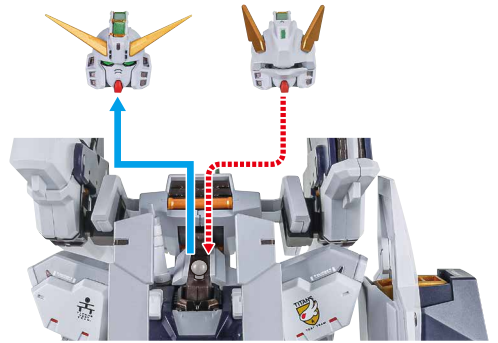

5



※画像のよう  
になります。

転倒注意!  
WARNING: TUMBLE

b ※合体ライフルを持たせます。





1 ※ヘイズル・ラーサポートを外しておきます。

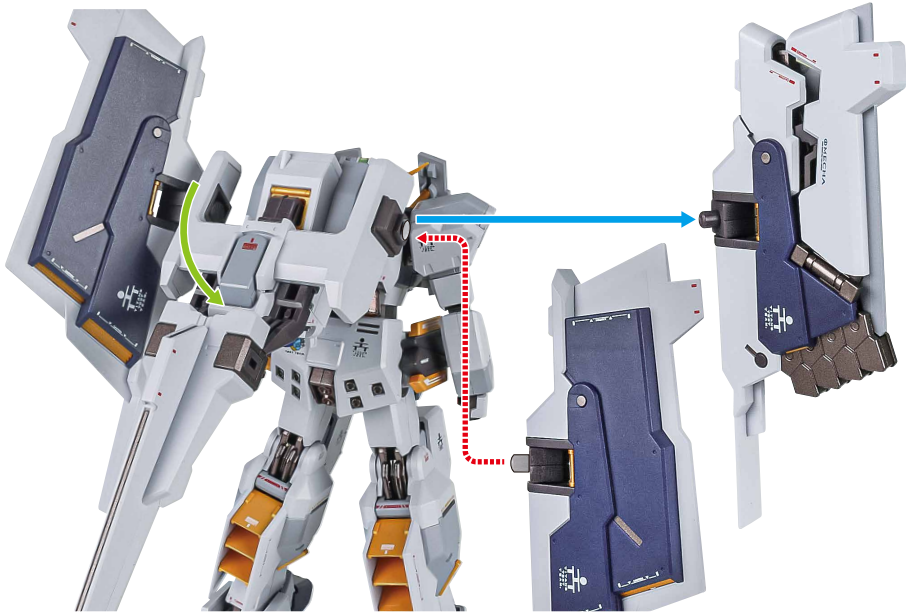

2

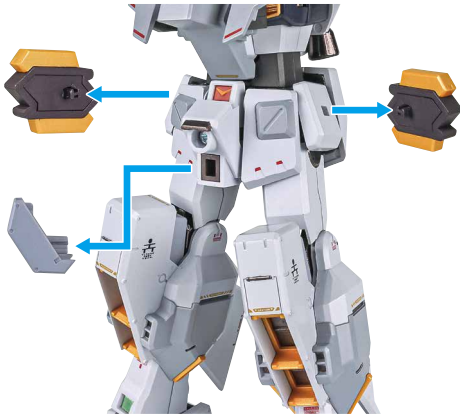

3

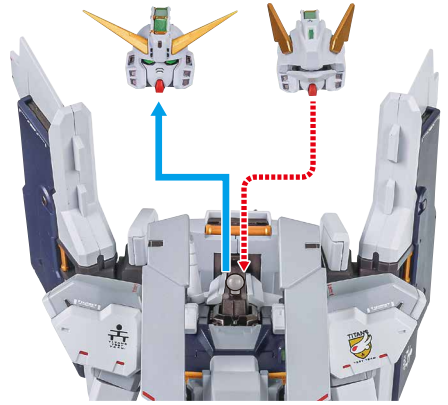

4



5

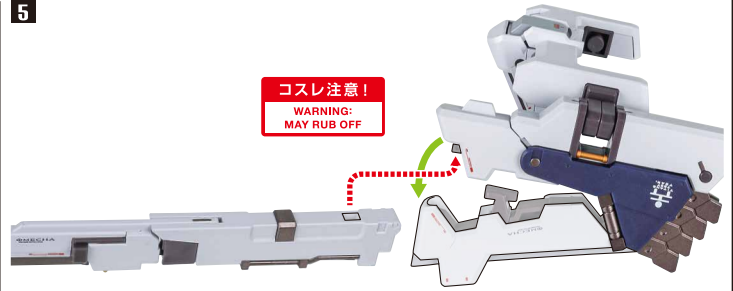

b

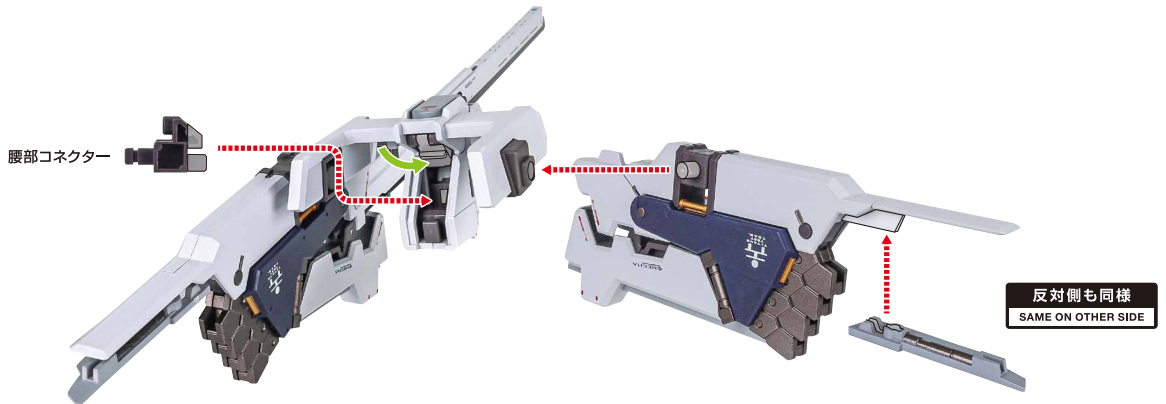

7

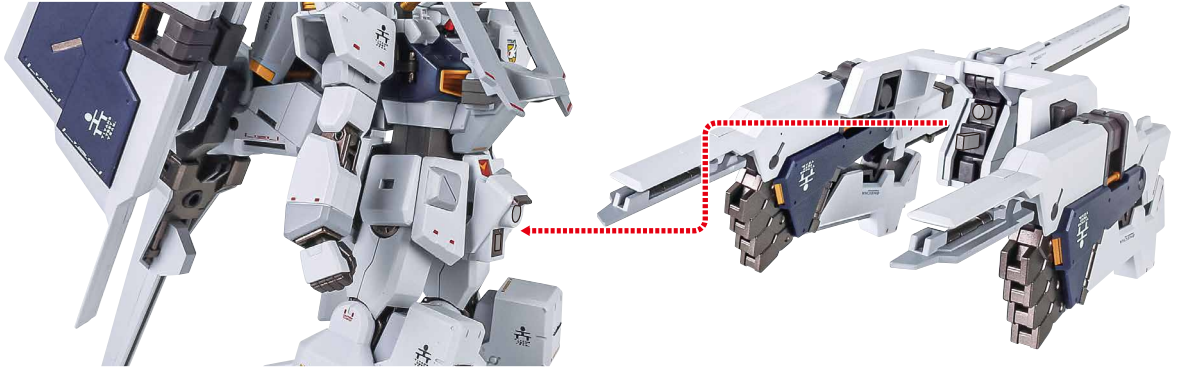

8

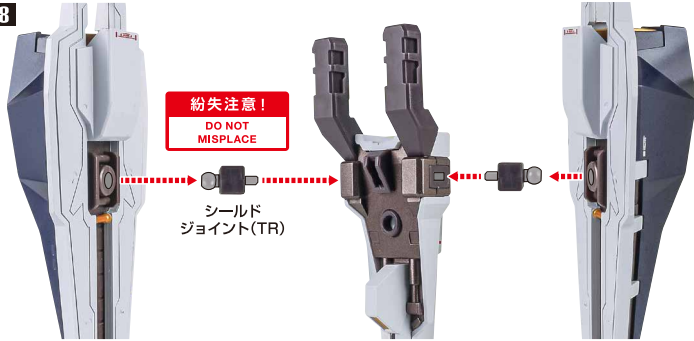

9

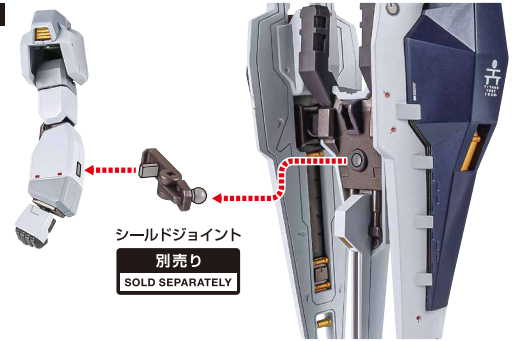

10



11

※右手に合体ライフルを持たせます。



※画像ようになります。



転倒注意!  
WARNING: TUMBLE

※バランスをとって  
ディスプレイしてください。