

# #1027

BANDAI NAMCO

超合金®  
ちようごうきん

## MS-06F CUCURUZ DOAN'S ZAKU 【Cucuruz Doan's Island】

GUNDAM FIX  
FIGURATION  
METAL COMPOSITE

#1027 MS-06F CUCURUZ DOAN'S ZAKU  
【Cucuruz Doan's Island】

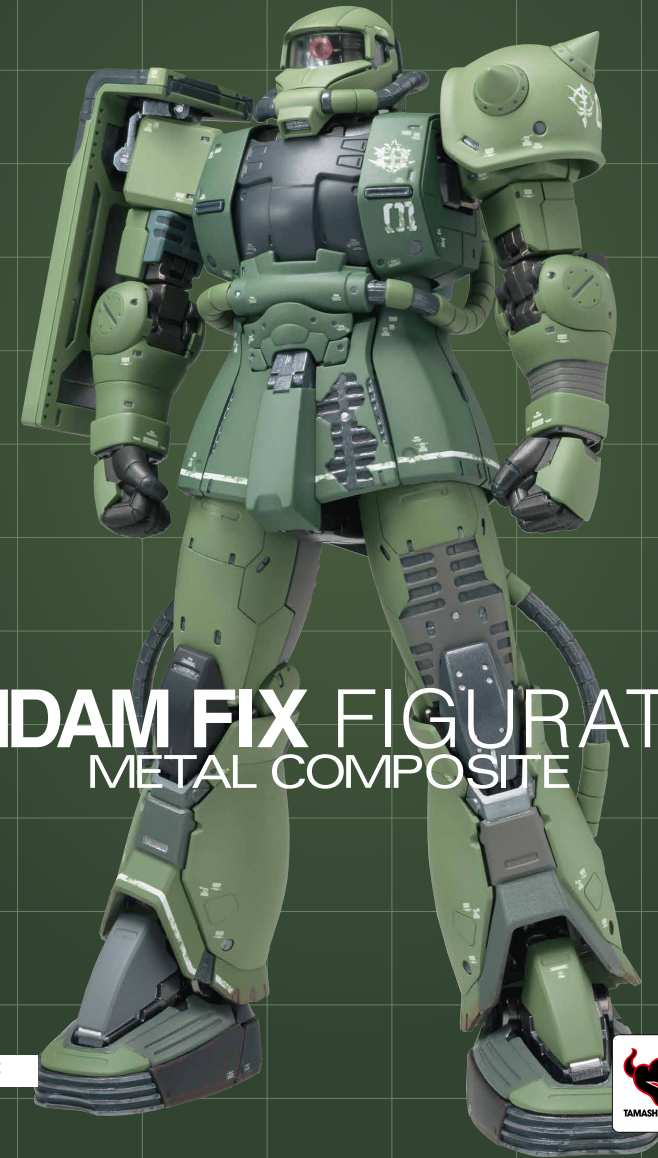

GUNDAM FIX FIGURATION  
METAL COMPOSITE

取扱説明書

© 創通・サンライズ



セット内容

■取扱説明書(本書)



MS-06F ドアン専用ザク  
本体



ザク・マシンガン



マシンガンマガジンB



ヒート・ホーク  
ジョイント

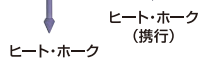

ヒート・ホーク  
(携行)



MS-06F CUCURUZ DOAN'S ZAKU

U.C.0079  
台座



支柱

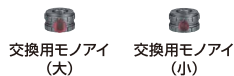

交換用モノアイ  
(大) 交換用モノアイ  
(小)



MS用バズーカA1型



A2型換装パーツ

バズーカマガジン x3



MS用バズーカB1型



B/C型換装パーツ

B/C型マガジン x3



MS用バズーカC1型



B2/C2型換装パーツ  
x2

バズーカラッチ  
(左)

バズーカラッチ  
(右)



MS用バズーカD1型



D型マガジン x3

補助棒

■ 本体手首

■ 交換用手首 (本体手首と付け替えることができます。)



A

B

C

D

E

F

G

H

I

J

注意

お買い上げのお客様へ 必ずお読みください。

- 本商品の対象年齢は15歳以上です。対象年齢未満のお子様には絶対に与えないでください。
- 小さな部品がありますので、小さなお子様が悪く飲み込まないように注意してください。窒息などの危険があります。
- 尖った部分や鋭い部分がありますので、取扱や保管場所に注意してください。思わぬケガをするおそれがあります。
- 可動部分の隙間には指などを入れないでください。はさまれてケガをするおそれがあります。

《使用上の注意》

- 全体に彩色を施しているため、可動する際は多少の擦れが生じます。ご了承ください。
- 本商品は精密に作られています。無理な力を加えたり、落としたりすると破損するおそれがあります。
- 本商品を樹脂製のソファやシート、タイルなどの上に置かないでください。長時間接触していると色が移る場合があります。
- 本体や部品を箱に戻す場合は、梱包材に包んでから行ってください。

注意  
CAUTION

- ※ 本商品は全体に彩色を施しております。組み立て～操作の際にキズがつくおそれがありますので取扱には十分注意してください。
- ※ All parts of this product have been painted. Please take thorough care when handling the product as there is a risk of scratching the product when assembling and operating it.

ディスプレイサポートには別売りの魂STAGEを! ↓

[https://tamashii.jp/special/t\\_stage/](https://tamashii.jp/special/t_stage/)



矢印一覧  
Arrow List

- 取付けます。 Attachable
- 取り外します。 Removable
- 可動します。 Movable

■ 取扱説明書の画像と商品は、多少異なりますのでご了承ください。

本体の可動

首の可動 ▶

※説明のため、左肩アーマーは取り外した状態です。

MS-06F ドアン専用ザク  
本体



コスレ注意!  
WARNING-MAY RUB OFF

モノアイの可動 ▶

※凸部を左右に動かすとモノアイが可動します。

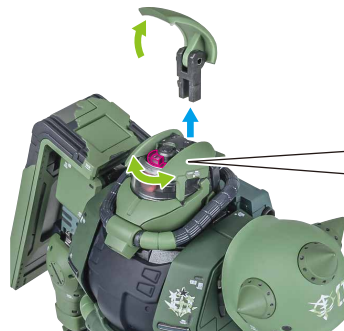

※凸部を動かかしづらい時は補助棒を使用します。

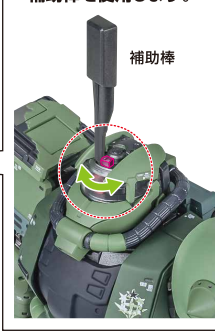

※取り付ける時は、ヒンジを押し込みます。

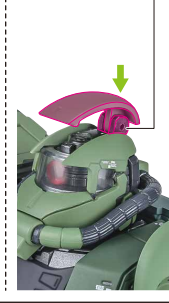

モノアイの交換 ▶

※交換用モノアイと交換することができます。

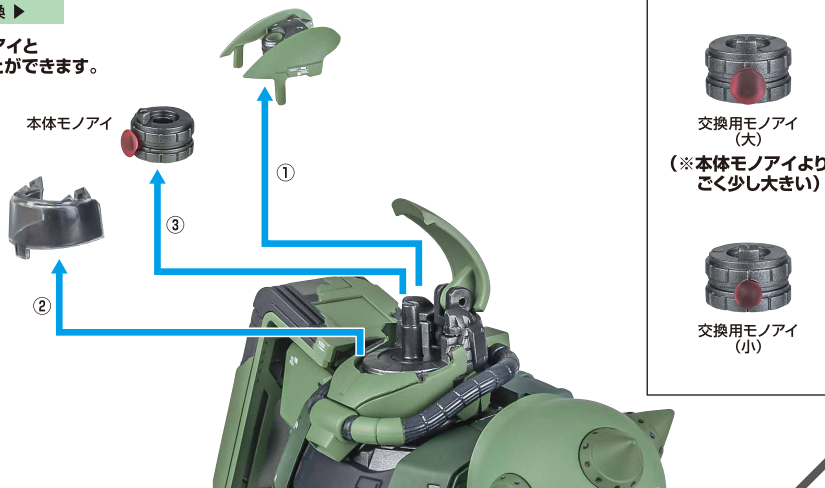

交換用モノアイ  
(大)  
(※本体モノアイよりごく少し大きい)

交換用モノアイ  
(小)



肩の可動 ▶ ※肩関節を引き出すことができます。



肩関節



上半身の可動 ▶

- ① フロントスカートを下げ、
- ② パイプ下部を前に倒します。

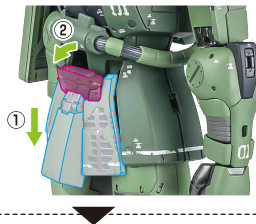

コスレ注意!  
WARNING: MAY RUB OFF

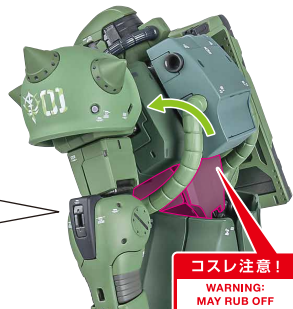
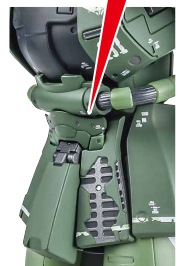

コスレ注意!  
WARNING: MAY RUB OFF

腕部の可動 ▶



※肘の上腕軸を曲げると、運動して外装がスライドします。

バックバック ▶ ※フタの上辺を押して開きます。



脚部の可動 ▶

※膝を曲げると、運動してもも前装甲と膝裏装甲がスライドします。

※曲げた膝を伸ばす時、もも前装甲が脚付け根軸に干渉すると外れますので脚を開いて避けてください。

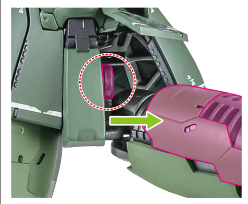

コスレ注意!  
WARNING: MAY RUB OFF

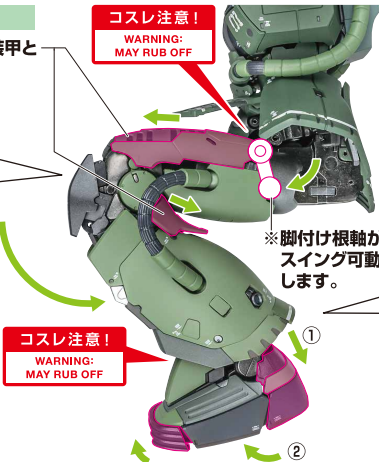

※脚付け根軸がスイング可動します。

コスレ注意!  
WARNING: MAY RUB OFF

※足首を引き出します。



※パイプが外れた時は、補助棒で入れ直してください。



コクピットハッチ

※首を上に向け、胸左右を外側に開きます。

1



2

- ① 胸装甲を少し開きます。



- ② 胸装甲を斜め上方にスライドさせながらゆっくりと開きます。

ゆっくりと操作  
CAREFULLY

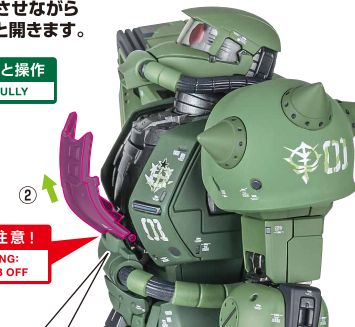

コスレ注意!  
WARNING: MAY RUB OFF

※干渉に注意してください。

スライドレール

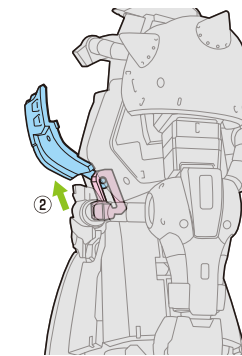
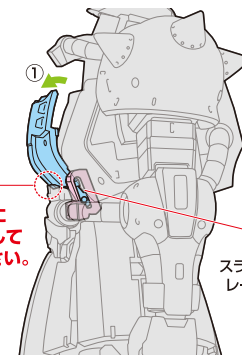

※中のハッチを開くことができます。

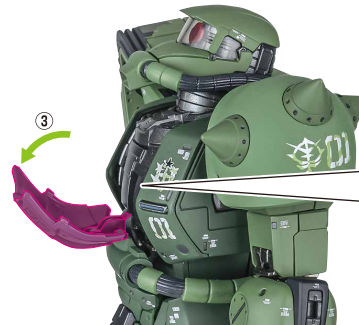

※開けにくい時は、補助棒を使用します。

ザク・マシンガン

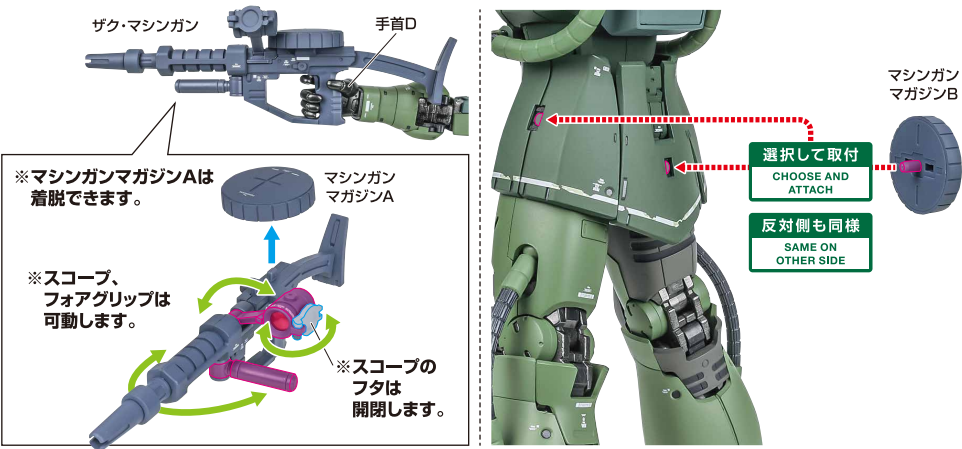

ヒート・ホーク



MS用バズーカ B1 型

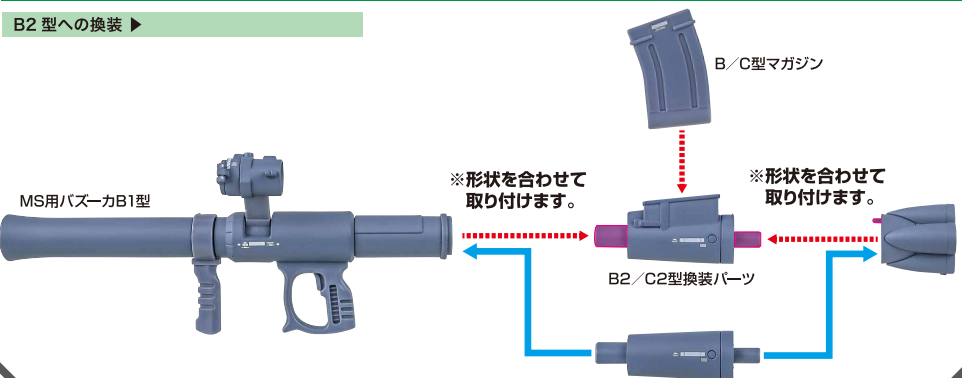

バズーカラッチ ▶

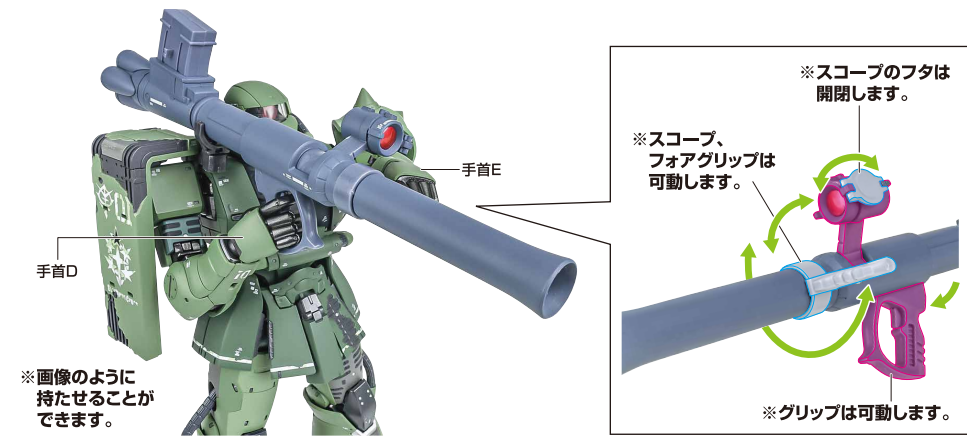
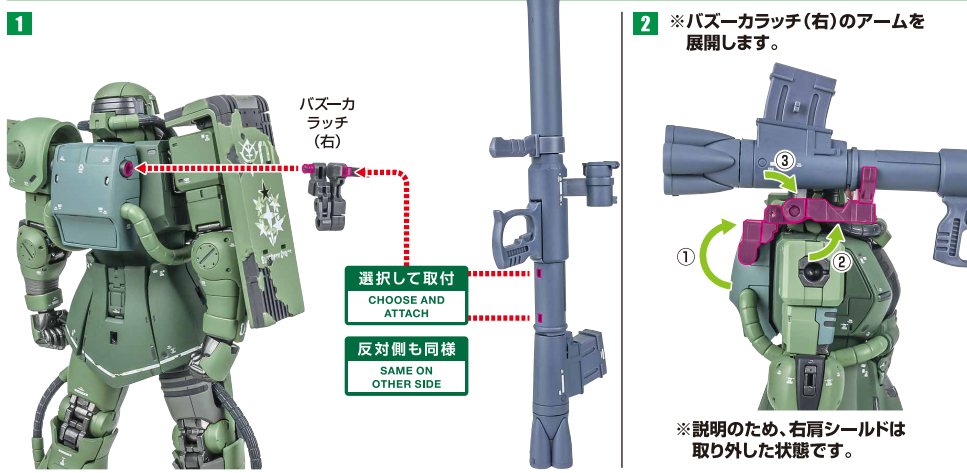

リアスカートへのマウント ▶

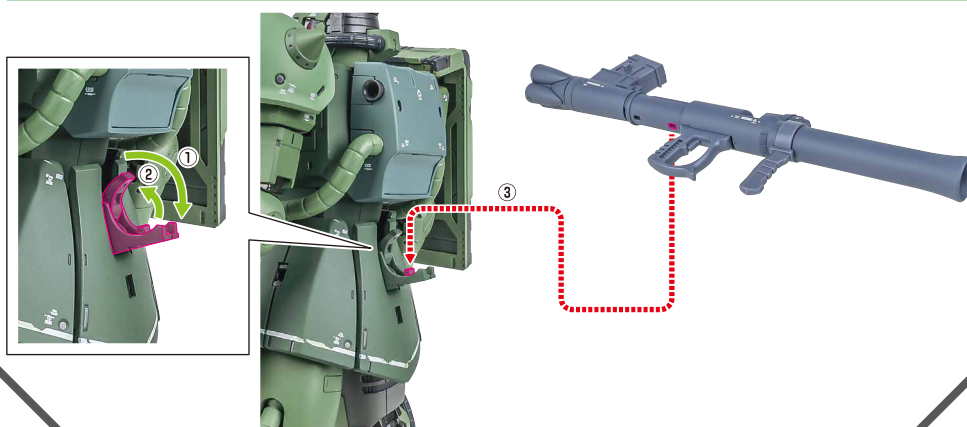



※画像のようになります。

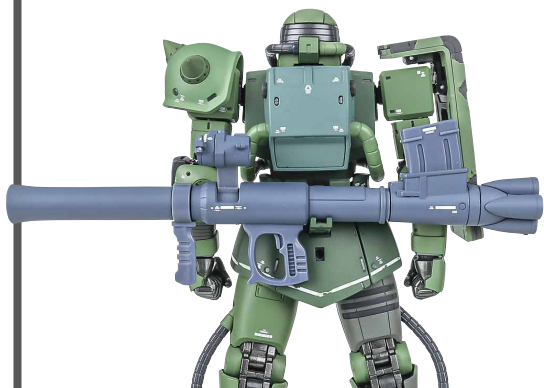

※B/C型マガジンは右肩シールドに取り付けることができます。

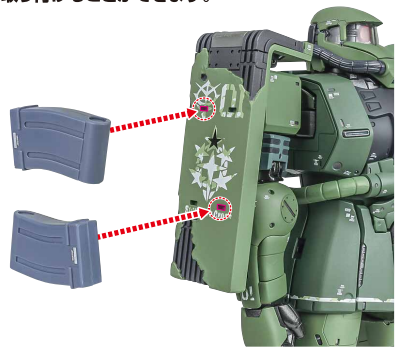

### MS用バズーカ A1 型

A2 型への換装 ▶

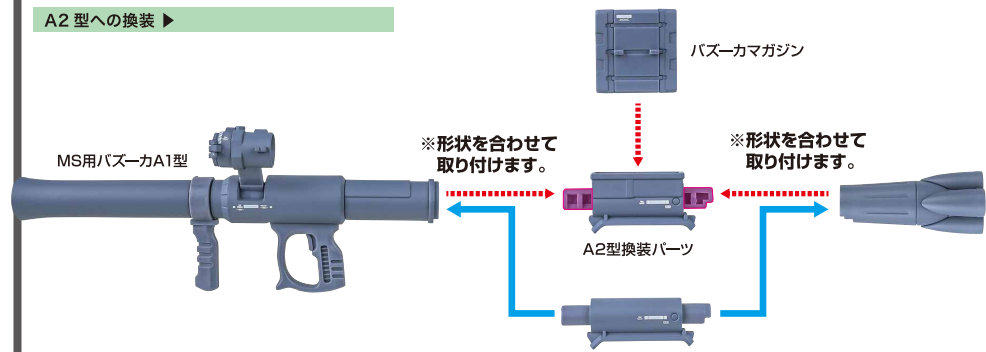

バズーカラッチ ▶

1

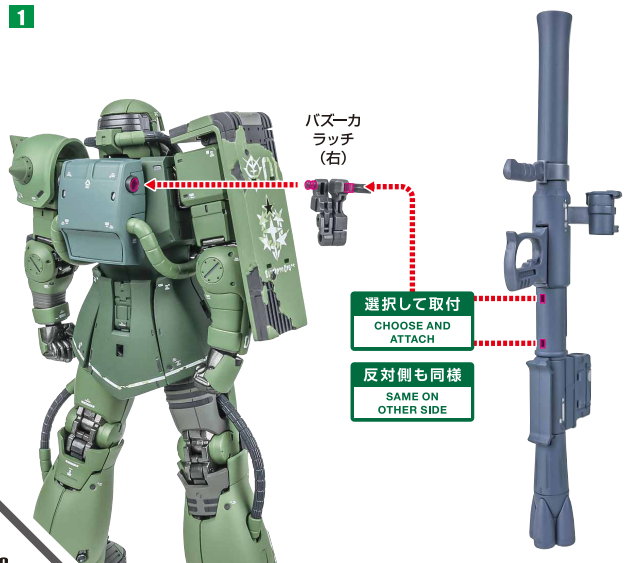

バズーカラッチ (右)

選択して取付  
CHOOSE AND ATTACH  
反対側も同様  
SAME ON OTHER SIDE

2 ※バズーカラッチ(右)のアームを展開します。

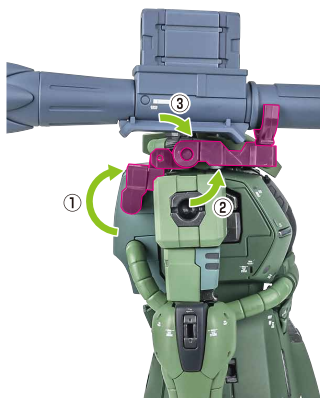

※説明のため、右肩シールドは取り外した状態です。



※画像のように持たせることができます。

※スコープのフタは開閉します。

※スコープ、フォアグリップは可動します。

※グリップは可動します。

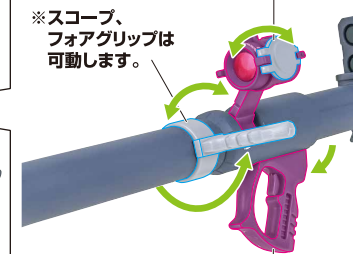

リアスカートへのマウント ▶

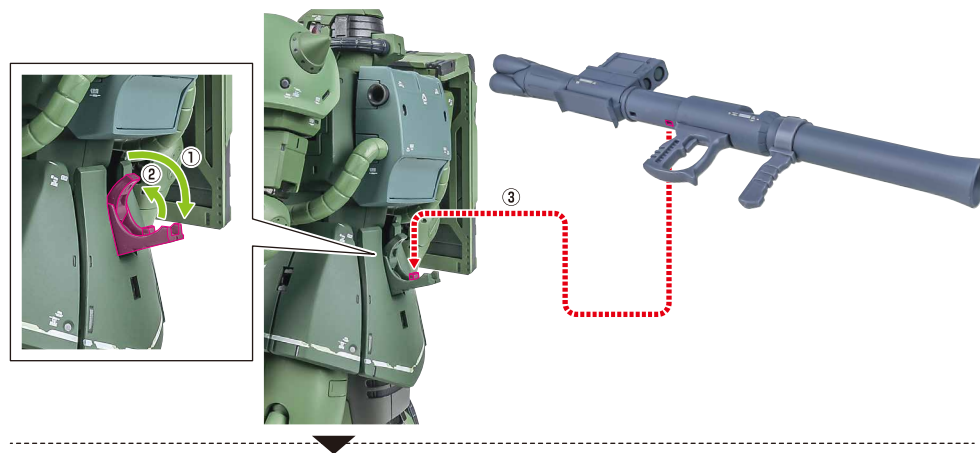

※画像のようになります。

※バズーカマガジンは右肩シールドに取り付けることができます。

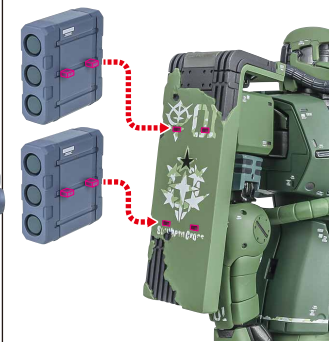

MS用バズーカC1型

C2型への換装 ▶

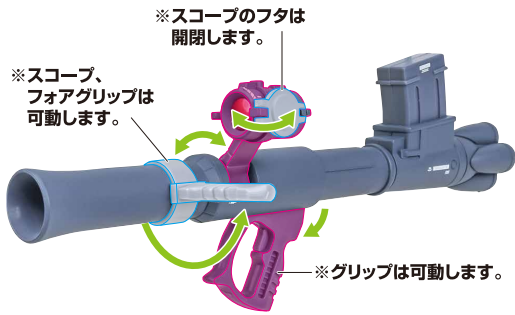
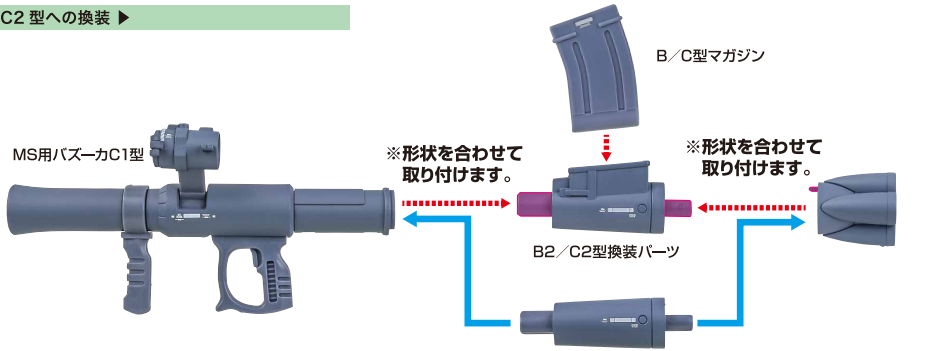

※A/B型と同様に、バズーカラッチへのマウント、リアスカートへのマウントができます。

MS用バズーカD1型



※D型マガジンは右肩シールドに取り付けることができます。

※A/B型と同様に、バズーカラッチへのマウントができます。

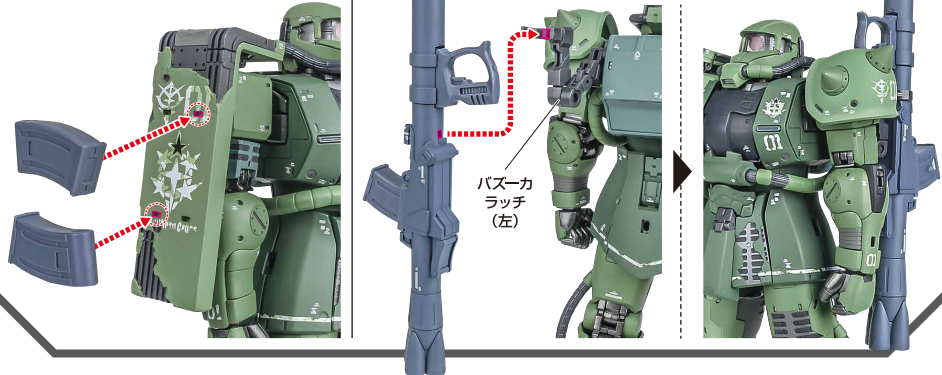

ディスプレイ

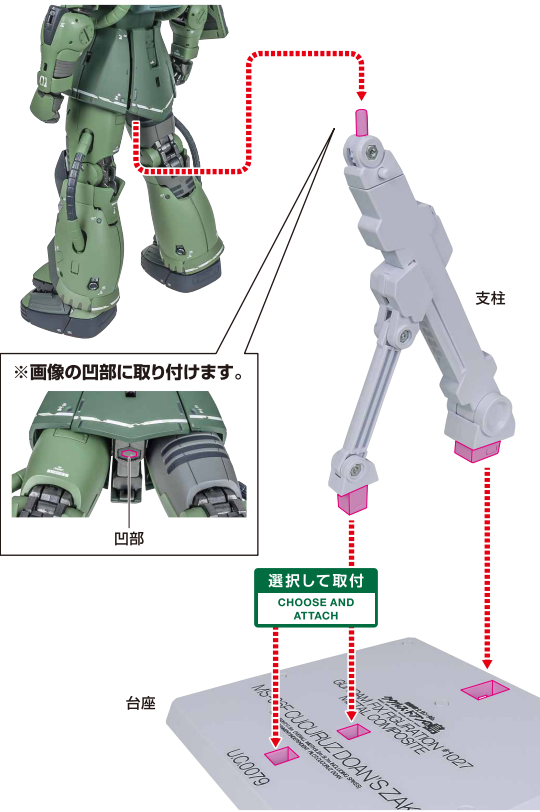

※画像のようになります。

※支柱は3カ所のロックを解除することで各部を可動させることができます。

