

SOUL OF CHOGONIN
超合金魂



D X S O U L O F C H O G O K I N
MAZINGER Z
50th Anniversary Ver.

DX 超合金魂 マジンガーZ 50th Anniversary Ver.

取扱説明書

マジンガーZ

©ダイナミック企画・実映アニメーション

●本書の画像・イラストと実際の商品とは多少異なりますので、予めご了承ください。※画像はイメージです。



BAN
DAI

セット内容

●取扱説明書(本書)



マジンガーZ 本体



専用格納庫

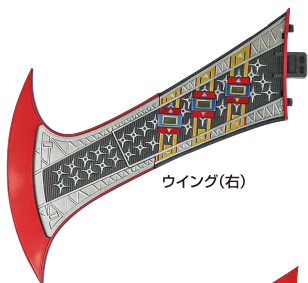

ウイング(右)

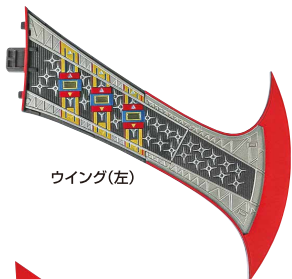

ウイング(左)



ウイングカバー(右)



ウイングカバー(左)



ジェットスクランダー 本体



発射台



本体ジョイントパーツ



カタパルト



パイロットデッキ



ジェットスクランダー台座



プラスチックバリアー

※ 本書の画像には試作品を使用しています。実際の商品とは、多少異なりますのでご了承ください。



ホバービルダー



頭部装甲



ジェットビルダー



頭部装甲
(右)



頭部装甲
(左)



頭部装甲
(メカニカル
モデル/右)



頭部装甲
(メカニカル
モデル/左)



肩部装甲(右)



首装甲



肩部装甲(左)



胸部高熱板
(右)



胸部高熱板
(左)



胸部高熱板
(発光シート内蔵/右)

胸部高熱板
(発光シート内蔵/左)



上腕部装甲



胸部装甲



上腕部装甲



前腕部装甲



腹部装甲



前腕部装甲



首装甲
(右)



首装甲
(左)



胸部装甲
(右)



胸部装甲
(左)



拳
(メカニカル
モデル/右)



腰部装甲



拳
(メカニカル
モデル/左)



腹部装甲
(右)



腹部装甲
(左)



腹部装甲
(ミサイル発射孔)



拳装甲
(右)



太腿部
装甲(右)



太腿部
装甲(左)



拳装甲
(左)



可動式
拳(右)



可動式
拳(左)



腰部装甲
(右)



腰部装甲
(左)



脛部装甲

×2



アイアンカッター付き
前腕部装甲(右)

×2



アイアンカッター付き
前腕部装甲(左)

×2



爪先部装甲
(右)



爪先部装甲
(左)



赤外線リモコン

注意 お買い上げのお客様へ 必ずお読みください。

- 本商品の対象年齢は15才以上です。対象年齢未満のお子様には絶対に与えないでください。
- 小さな部分があります。お子様の手の届かないところに保管してください。窒息などの危険があります。
- 尖った部分や鋭い部分、危険な隙間がありますので、取扱や保管場所に注意してください。思わぬケガをする恐れがあります。
- 耳の近くで使用しないでください。誤って使用すると、聴覚を損なう恐れがあります。
- 本商品にはスピーカーを使用しています。ペースメーカーをご使用の方は注意してください。
- 本商品を時計・磁気カードなどに近づけないでください。磁気で機能異常が起こる場合があります。
- 本体の光の点滅を見続けしないでください。気分が悪くなったりする恐れがあります。
- 《電池を誤使用すると発熱・破裂・液漏れの恐れがあります。下記に注意してください》
- 二次電池(充電式電池)は、絶対に使用しないでください。
- 古い電池と新しい電池、いろいろな種類の電池を混ぜて使わないでください。
- +-(プラスマイナス)を正しくセットしてください。
- 長期間使用しない場合は電源を切り、電池を外してください。電池を入れたままにしておくと、液漏れの恐れがあり危険です。
- ショートさせたり充電、分解、加熱、火の中に入れてたりしないでください。
- 万一、電池から漏れた液が目に入ったときはすぐに大量の水で洗い、医師に相談してください。皮膚や服に付いたときは水で洗ってください。
- 廃棄するときは、自治体の廃棄処理の指示に従ってください。

《使用上の注意》

- 本商品は精密に作られています。無理な力を加えたり、落としたりすると破損する恐れがあります。
- 本商品は精密な電子部品で構成されています。落としたり、水にぬらしたり、汚したり、分解したりしないでください。また、高温・低温になる所での使用、保管はさけてください。
- 本商品を樹脂製のソファやシート、タイルなどの上に置かないでください。長時間接触していると色がる場合があります。
- 商品の特性上聞き取りにくい場合があります。ご了承ください。
- 本体や部品を箱に戻す場合は、梱包材に包んでから行ってください。

注意

CAUTION

- ※ 本商品は全体に彩色を施しております。組み立て～操作の際にキズがつくおそれがありますので取扱には十分注意してください。
- ※ All parts of this product have been painted. Please take thorough care when handling the product as there is a risk of scratching the product when assembling and operating it.

ディスプレイサポートには別売りの魂STAGEを!⇒



https://tamashiiweb.com/special/t_stage/

矢印一覧
Arrow List



取り付けます。
Attachable



取り外します。
Removable



可動します。
Movable

■ 取扱説明書の画像と商品とは、多少異なりますのでご了承ください。

電池の入れ方・電源の入れ方

※必ず電源スイッチがOFFの状態で行ってください。
※光が弱かったり、音が小さくなった場合は新しい電池に交換してください。

音声 / 発光ユニット

1 音声 / 発光ユニットを取り外します。

音声 / 発光ユニット



マジンガーZ
本体



- 2**
- ① ドライバーを使ってネジを外し、電池ふたを取り外します。
 - ② 単4乾電池2本(別売り)を正しくセットします。
 - ③ 電源を押して起動音が鳴るか確認します。
 - ④ 電池ふたを戻し、ネジを①と逆方向に回して閉じます。

電池ふた

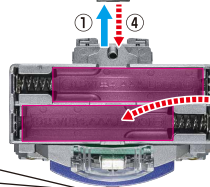

単4 × 2
単4乾電池2本使用(別売り)

●アルカリ電池専用
Requires 2 AAA/LR03 Batteries
(Sold Separately)

別売り
SOLD SEPARATELY

電源の入れ方

電源スイッチは押すたびにON、OFFを繰り返します。

OFF

電源スイッチ



ON

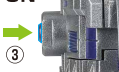

側面画像

専用格納庫

- ①ドライバーを使ってネジを外し、電池ふたを取り外します。
- ②単4乾電池3本(別売り)を正しくセットします。
- ③電池ふたを戻し、ネジを①と逆方向に回して閉じます。

底面画像

専用格納庫

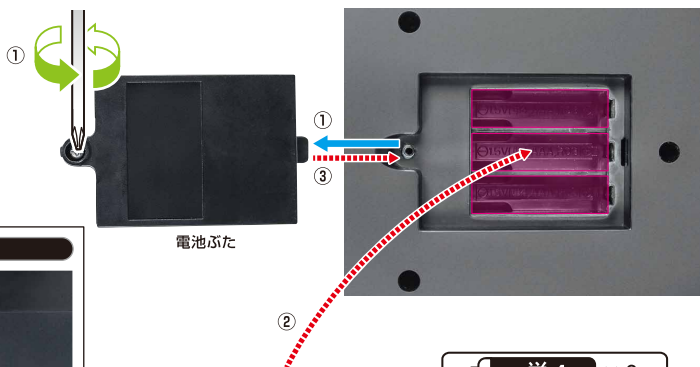

単4 × 3
単4乾電池3本使用(別売り)

●アルカリ電池推奨
Requires 3 AAA/R03 Batteries
(Sold Separately)

別売り
SOLD SEPARATELY

電源の入れ方

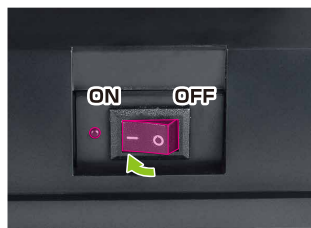

赤外線リモコン

- ①ドライバーを使ってネジを外し、電池ふたを取り外します。
- ②単4乾電池2本(別売り)を正しくセットします。
- ③電池ふたを戻し、ネジを①と逆方向に回して閉じます。

底面画像

赤外線リモコン

電池ふた

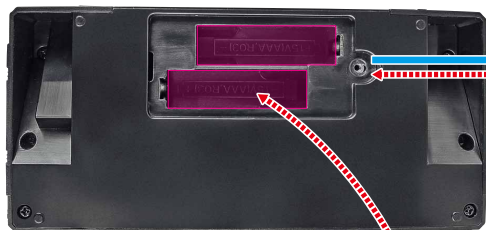

単4 × 2
単4乾電池2本使用(別売り)

●アルカリ電池推奨
Requires 2 AAA/R03 Batteries
(Sold Separately)

別売り
SOLD SEPARATELY



電源の入れ方



専用格納庫

扉、キャットウォークは画像のように開くことができます。

専用格納庫

※銘板から
保護フィルムを
はがしてください。



扉ストッパー

※扉ストッパーを引き出すことで、
扉を支えることができます。

フットライト

※可動します。

※専用格納庫背面にある
電源スイッチをONにすると
フットライトが点灯します。

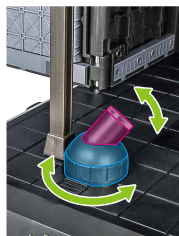

マジンガーZのディスプレイ

※画像のように専用格納庫の
奥のキャットウォークに
本体ジョイントパーツを
取り付けます。

本体ジョイントパーツ

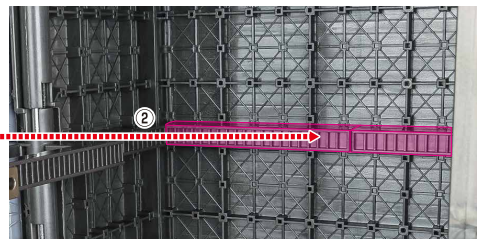

マジンガーZ(メカニカル状態)の組み立て方



頭部装甲
(メカニカル
モデル/右)

※セット内容の状態から始めます。



頭部装甲
(メカニカル
モデル/左)



拳
(メカニカル
モデル/右)

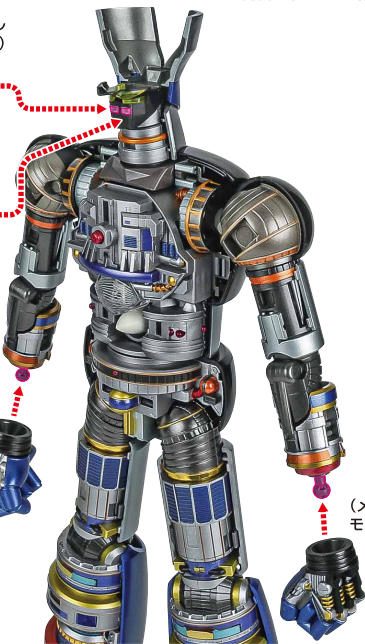

拳
(メカニカル
モデル/左)

※画像のようになります。

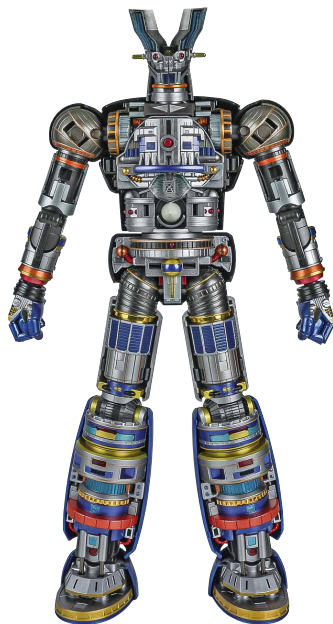

専用格納庫への装甲パーツの格納

各部装甲パーツを画像の配置で専用格納庫内に格納することができます。

頭部装甲

※頭部装甲(右/左)
(メカニカルモデル/右/左)も
格納することができます。
(中央の四角穴×2に
取り付けてください。)

太腿部装甲(右)

太腿部装甲(左)

首部装甲

※首部装甲(右/左)も
格納することができます。

肩部装甲(右)

上腕部装甲×2

前腕部装甲



※半分に割って
片方を格納します。

腰部装甲

胸部装甲

※胸部装甲(右/左)も
格納することができます。

肩部装甲(左)

前腕部装甲

脛部装甲

腹部装甲

※腹部装甲(右/左)も
格納することができます。

腰部装甲

※腰部装甲(右/左)も
格納することができます。
(壁面端の
穴にピンをしっかり
はめてください。)

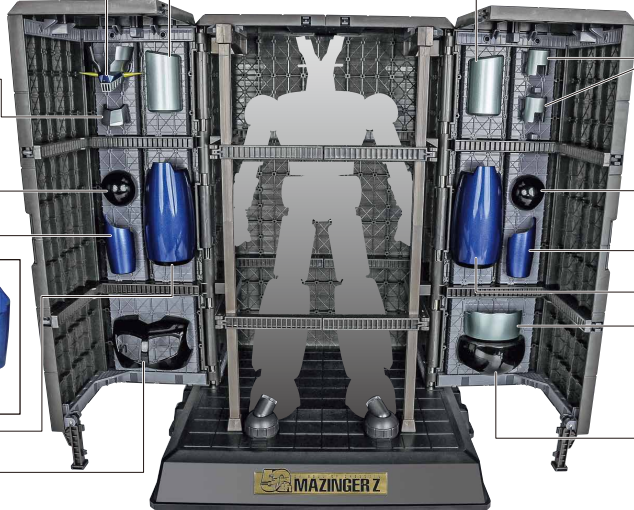

MAZINGER Z

マジンガーZ(半身装甲状態)の組み立て方

1 ※セット内容の状態から始めます。

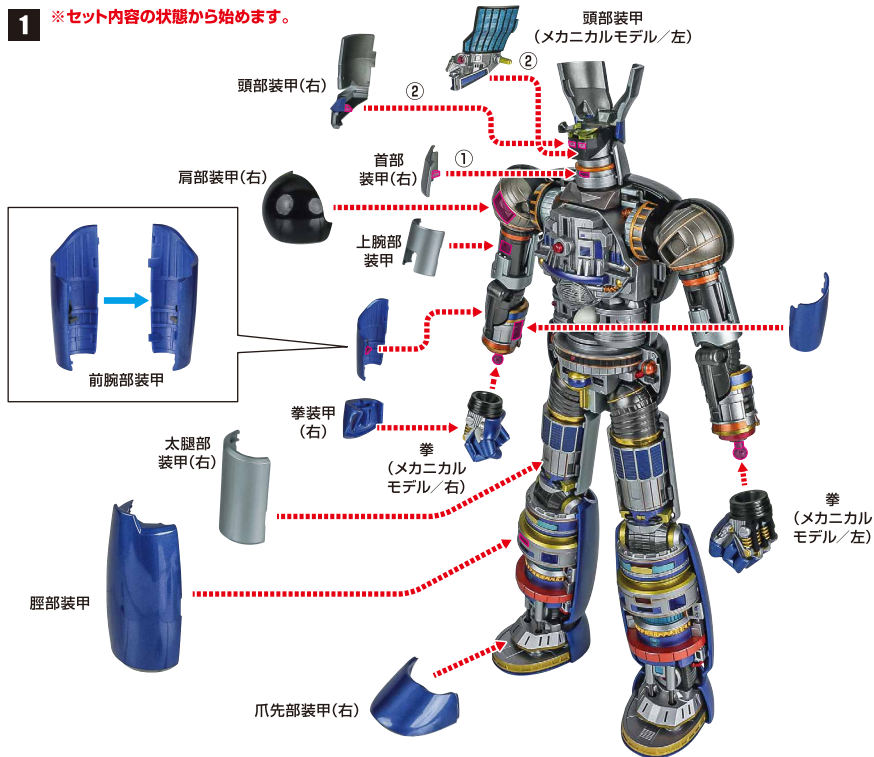

2

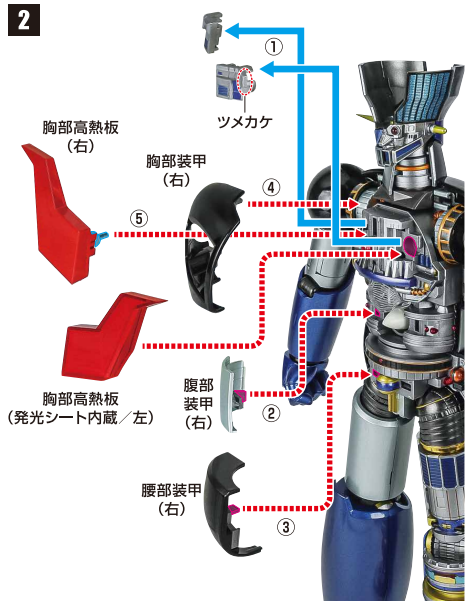

3

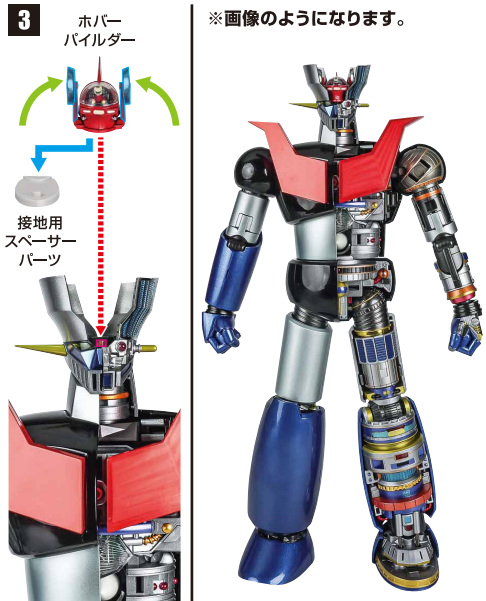

マジンガーZ(全身装甲状態)の組み立て方

1 ※セット内容の状態から始めます。

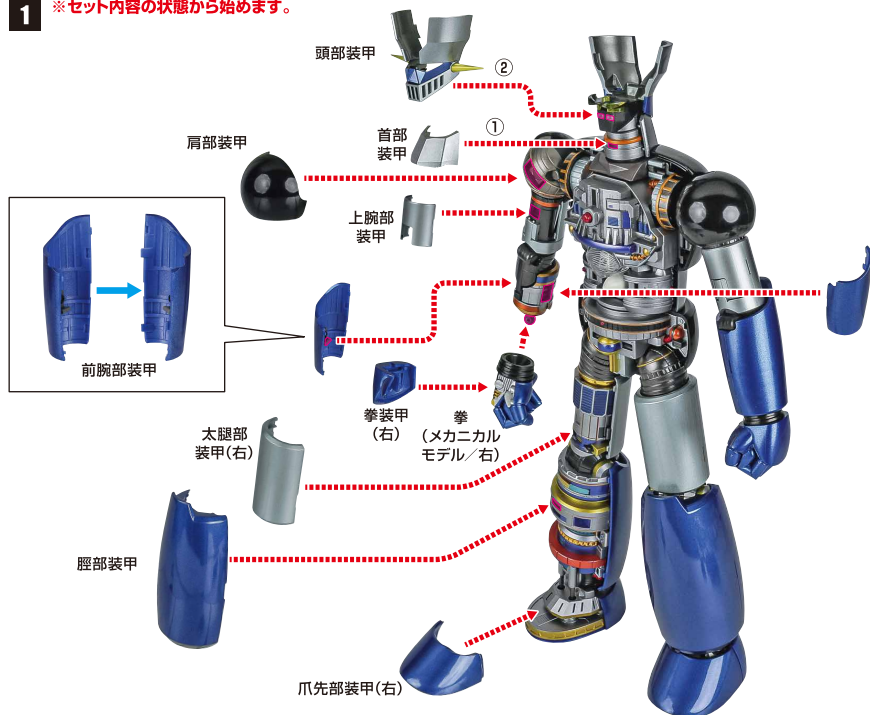

2

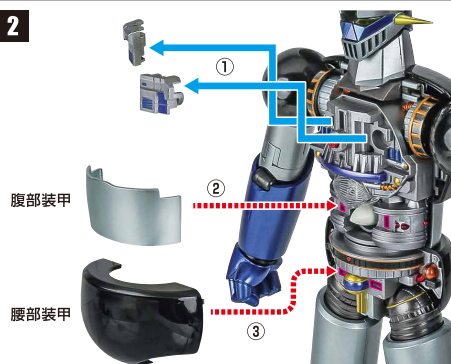

4

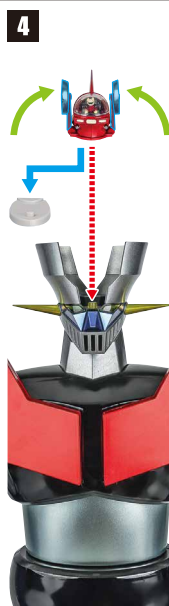

※画像のようになります。



3

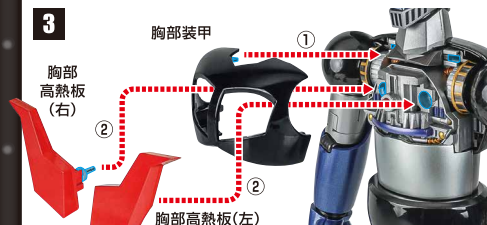

マジンガーZのアクション

下画像の各関節が可動します。各関節を無理な方向に動かさないください。
また、本体は重量があるため、ポーズ時の転倒、パーツの脱落等注意してください。

頭部の可動



腕部の可動

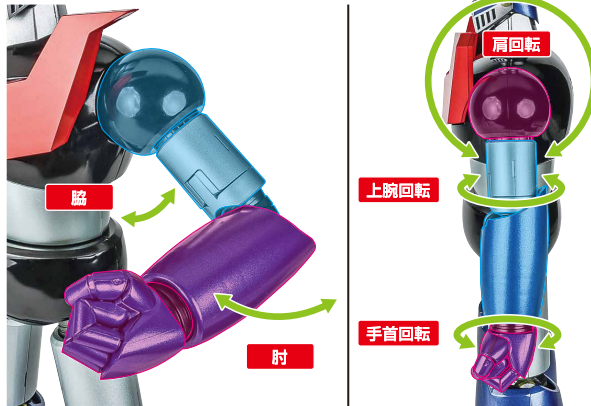

腹部の可動



脚部の可動

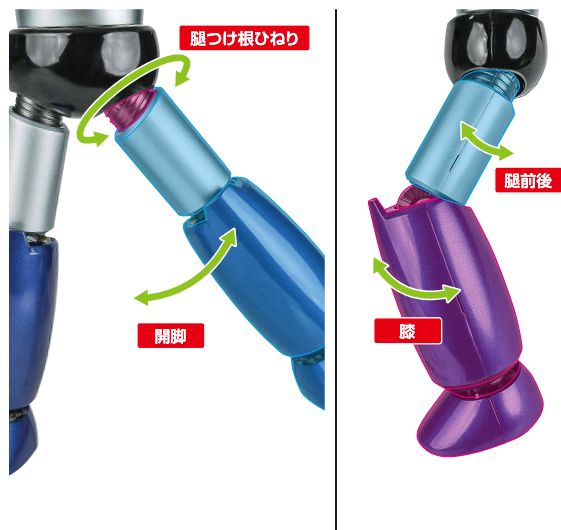

足首の可動



※シリンダーが
運動します。

下側に可動

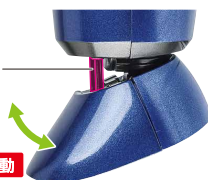

マジンガーZのギミック

▶ ロケットパンチ

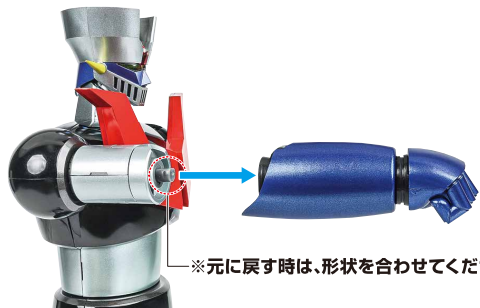

▶ 手首の交換

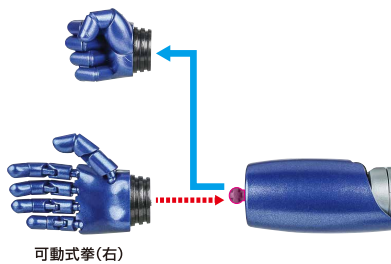

▶ ミサイルパンチ

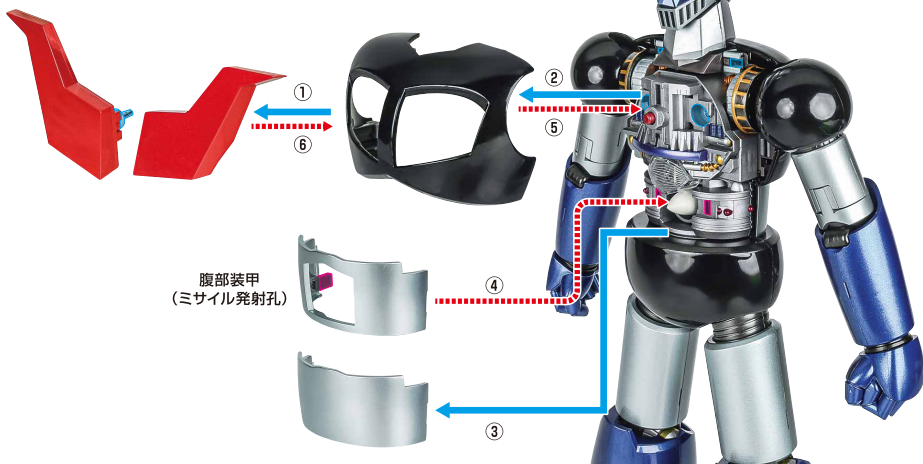

▶ ドリルミサイル

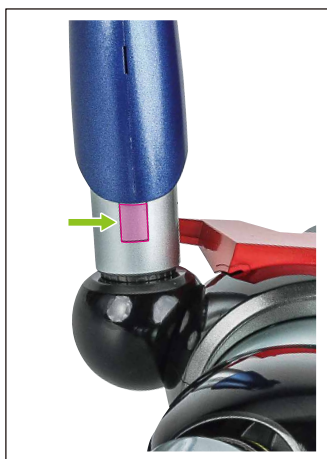

▶ ジェットバイルダー

1

ジェットバイルダー

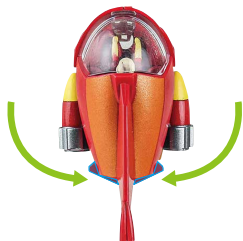

2

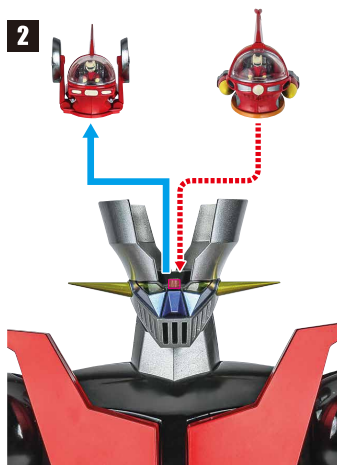

ジェットエンジンの可動

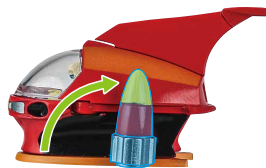
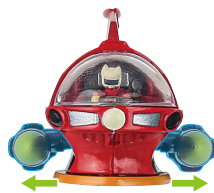

▶ アイアンカッター

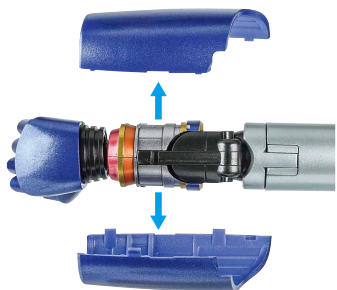

アイアンカッター付き
前腕部装甲(右)

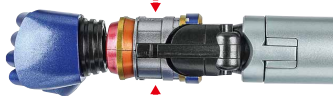

アイアンカッター付き
前腕部装甲(左)

ジェットスクランダー

ツメカケ

1

ジェットスクランダー 本体

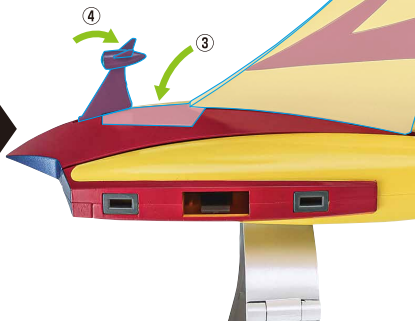
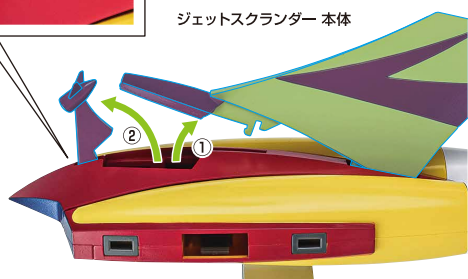

2

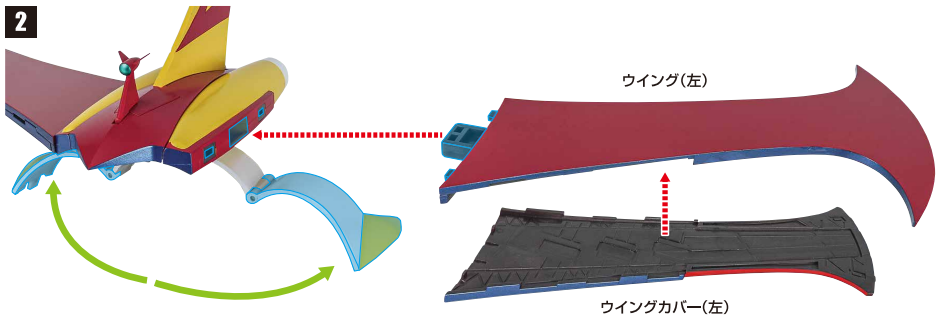

※画像のようになります。



3



4



※画像ようになります。



スクランダークロス

1



ウイング(左)

※ウイングは画像のように向きを変えて取り付けます。

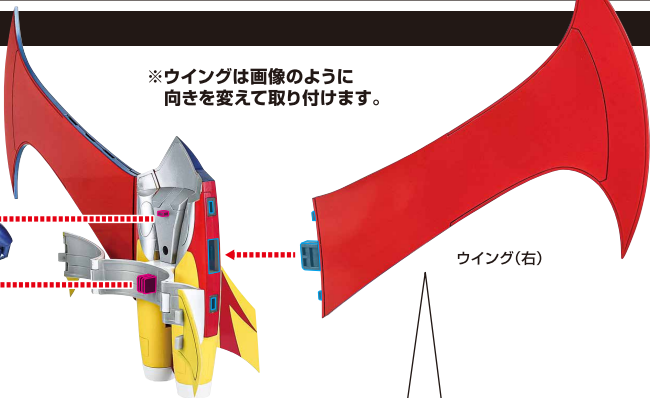

ウイング(右)

2



※ウイングカバーが正面になります。

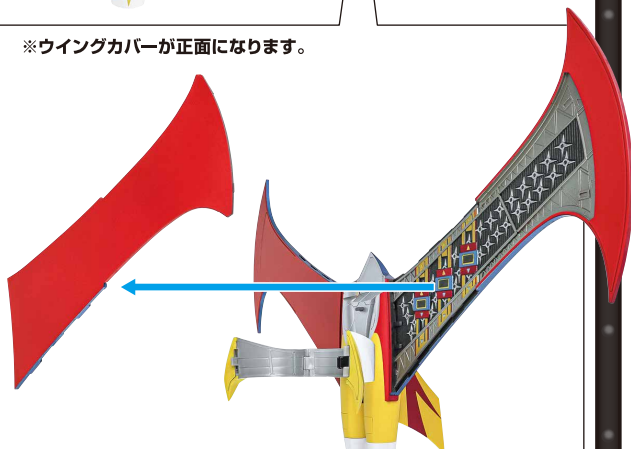

※画像のようになります。



内部構造ギミック

※ウイングカバーを取り外して、半身装甲状態を再現できます。



発光 / サウンドギミック

マジンガーZ本体の準備

1

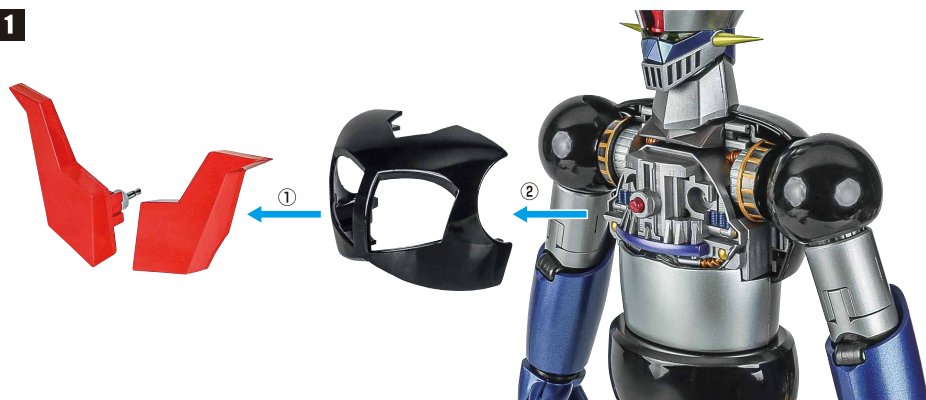

2



3



赤外線リモコンの使い方

※本商品は、赤外線受光部の上に装甲を装着するため、本体の状態によりリモコンの受信性能が変化します。下記をよくお読みになった上で、ご使用ください。

ボタン操作の前に...

- 赤外線リモコンの操作は、マジンガーZ本体に送信部を向けてボタン操作を行ってください。
- 必ず室内で、マジンガーZ本体との間に障害物が無い状態で操作してください。

マジンガーZ受信部の受光角度と受光距離は、マジンガーZ本体の装甲状態によって変わります。赤外線リモコンの操作は、マジンガーZ本体の受信部から下記の範囲内で行ってください。

マジンガーZ(全身装甲状態)

真上から見た図

真横から見た図

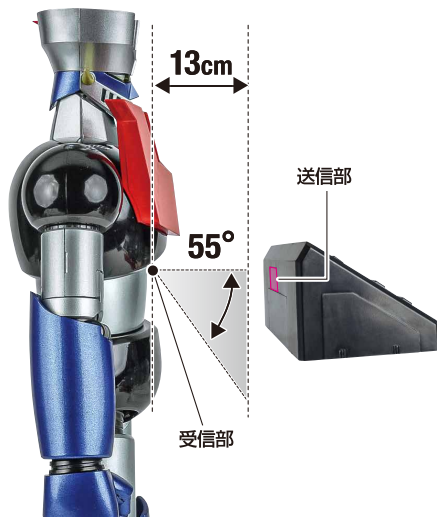

マジンガーZ(半身装甲状態)

真上から見た図

真横から見た図

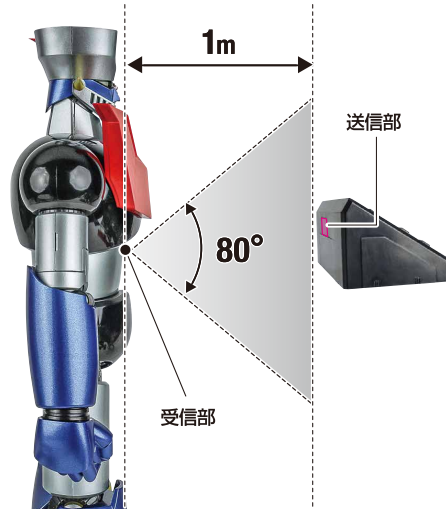
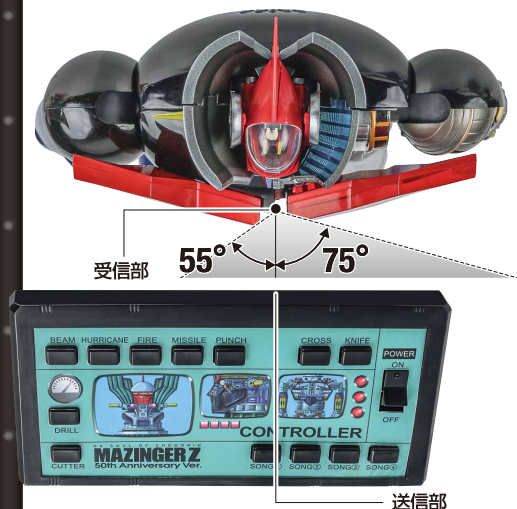

マジンガーZ(メカニカル状態)

真上から見た図

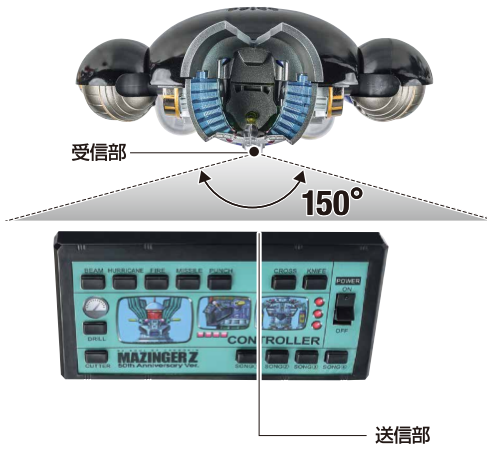

真横から見た図

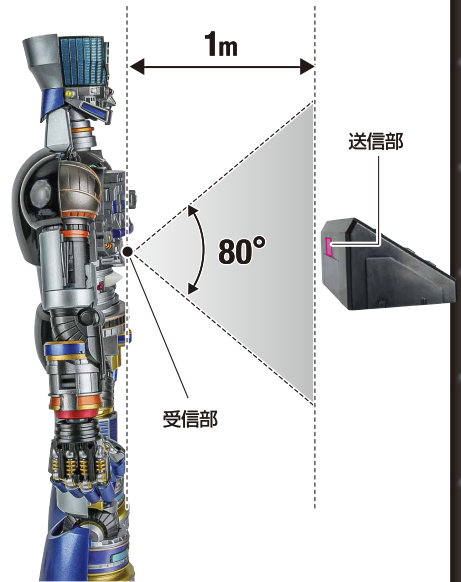

マジンガーZ(全身装甲状態):ジェットスクランダー装着時

真上から見た図

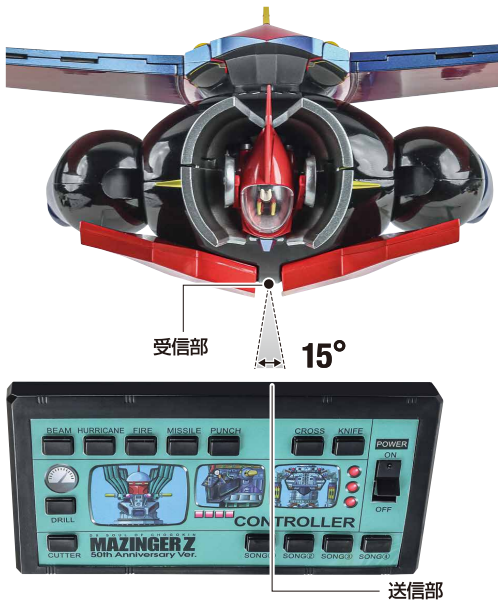

真横から見た図

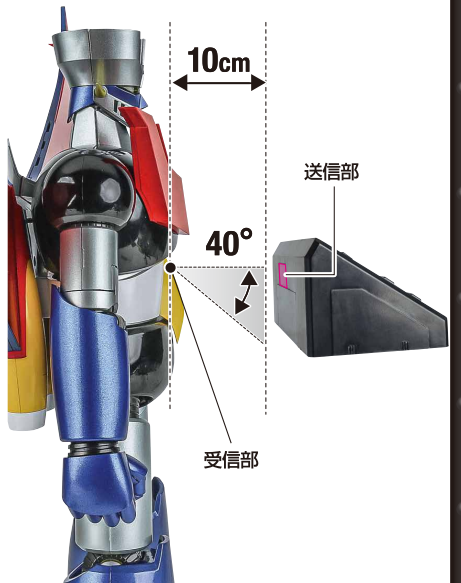

[POWER]

リモコンONの赤外線をマジンガーZ本体がキャッチすると、「マジンゴー! バイルダーオン」の音声を発し、目が発光します。

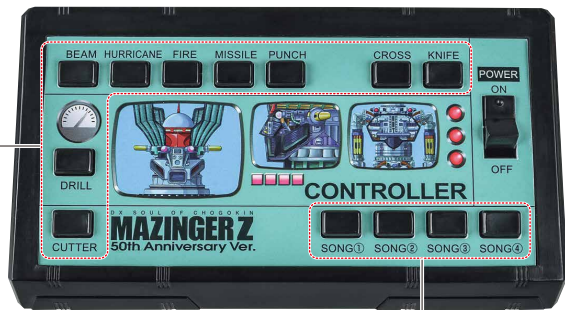
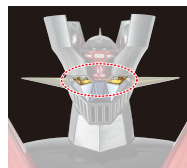

[SONG]

①	マジンガーZ
②	Zのテーマ
③	空飛ぶマジンガーZ
④	ぼくらのマジンガーZ

[WEAPON]

各ボタンを押すと、下記の技名を再生します。また、技名の前には兜甲児の叫び(ランダム)が入ります。

[SONG]

SONG①～④のボタンで、上記の楽曲を再生します。(もう一度押すと止まります。)また、楽曲再生中に左記「WEAPON」のボタンを押すと、同時に音声ギミックを楽しめます。

[WEAPON]

BEAM:「光子カビーム!」
HURRICANE:「ルストハリケーン!」
FIRE:「プレストファイヤー!」
MISSILE:「ミサイル発射!」
PUNCH:「ロケットパンチ!」
DRILL:「ドリルミサイル!」
CUTTER:「アイアンカッター!」
CROSS:「スクランダークロス!」
KNIFE:「サザンクロスナイフ!」

※目が発光します。

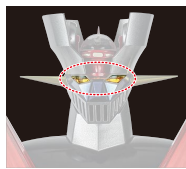

※胸が発光します。

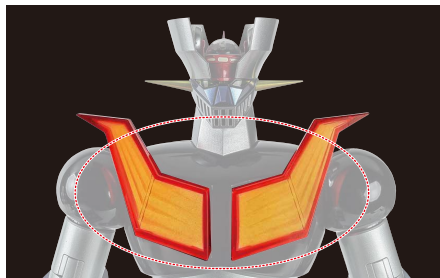

※発光シートは、高い頻度で発光を繰り返すと、徐々に光が弱くなる場合がありますのでご注意ください。

スリープモード

マジンガーZ本体は、音声停止後何もボタン操作せずにいると、約5分後にエンディング音声と共にスリープモードに移行します。その場合は、「本体」の電源を入れ直してください。

<Hibernate mode>

Without any operation about 5 minutes, MAZINGER Z goes into hibernate mode with sound. To restart it, turn off the power of the Sound unit once and then turn it back on again.

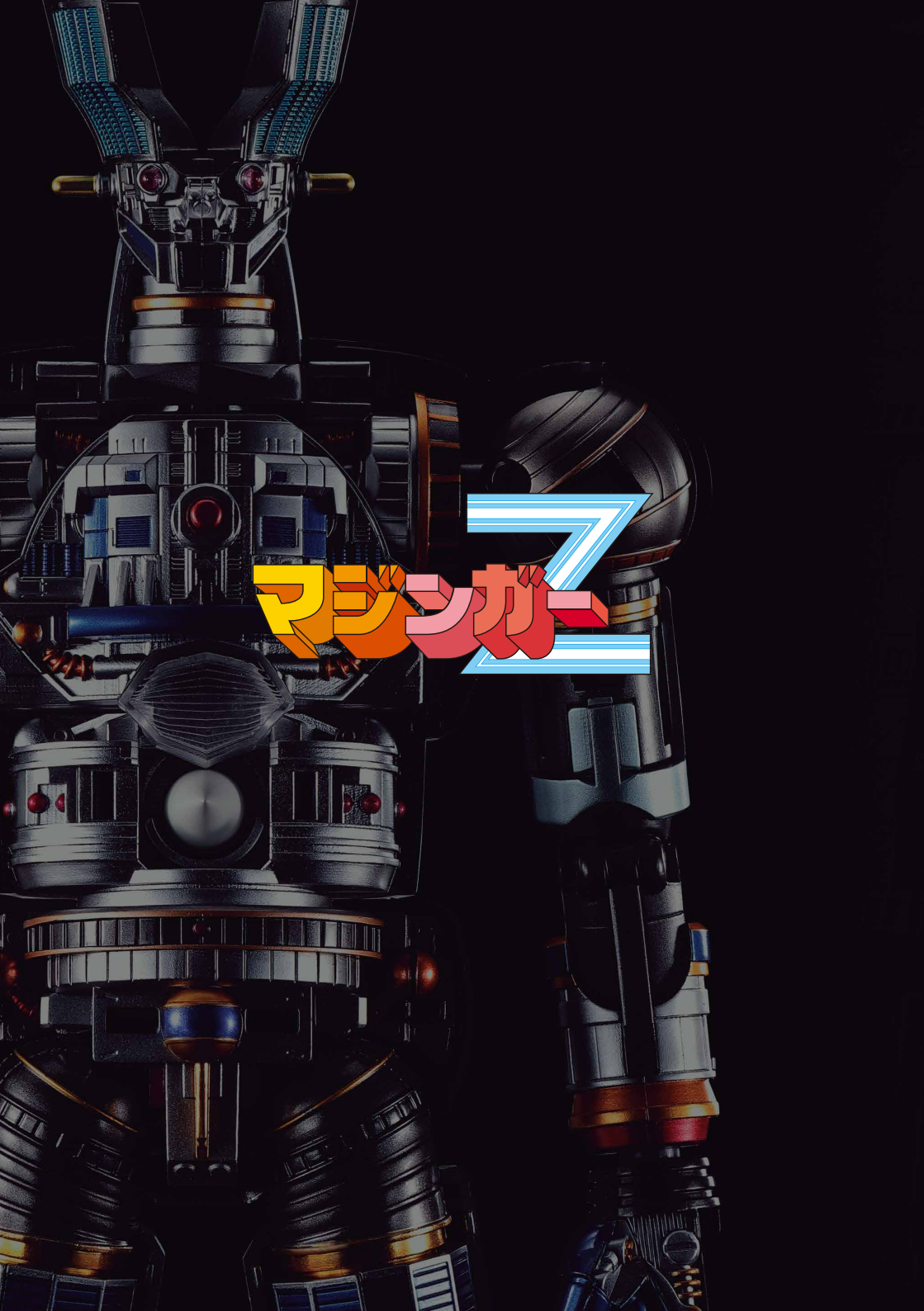

マジンガーZ